



Hadımköy Fabrika (14.000 m²)



İsmail Altunç : Kurucu 1967



Paslanmaz çelik yapı ürünlerinin adı evimetal®

Paslanmaz çelik yapı ürünlerinin adı Evimetal, inoks banyo ürünleri sektöründe Sanayi ve Teknoloji Bakanlığından akredite tasarım merkezine sahip lider bir firma olup, 1967'den beri paslanmaz çelik ürün kalıp, imalat ve tasarımı yapmaktadır. Son 18 yıldır, Evimetal duş kanalları, süçgeç, köşe - bitiş profilleri ve havlupan grubunda 100 farklı modelden geliştirilen 9 farklı renk ve yüzey ile 3000'den fazla ürün ile kullanıcıların en karmaşık ihtiyaçlarına cevap verebilecek özelliklere sahiptir. Aynı zamanda bireysel çözümler üretmekte mümkündür.

Evimetal, iyi organize olmuş kalifiye bir üretim gücünün sağladığı avantajların birçoğuna sahiptir. Evimetal'in başarısında, ulusal ve uluslararası yarışmalarda ödüller kazanan şirketçi 12 kişilik tasarım ve mühendis Ar-Ge ekibinin, özel bir satış ekibinin ve referanslarının büyük bir rolü vardır. Ürünlerin kalitesi kalifiye üretim gücü, gelişmiş ileri teknoloji makine parkuru ve 1.sınıf 304 kalite sertifikalı paslanmaz çeliğin güvencesi altındadır. BSCI-CE standartlarına uygun ürünler Evimetal'in kalite anlayışını temsil etmekte olup, Türkiye'deki pazar payı ve itibarı, Evimetal'i yurtdışına açılmaya itmiş ve bu hedefe doğru motive etmiştir. Almanya, Hollanda, Birleşik Arap Emirlikleri, ABD, Rusya Federasyonu, Fransa, İngiltere, İtalya, Avusturya, Katar, Suudi Arabistan, Polonya, İspanya, Gürcistan, Yunanistan, İran, Malta, Azerbeycan, İsrail, Makedonya, Moldova, Hindistan, Sırbistan, Kuzey Kıbrıs Türk Cumhuriyeti, Arnavutluk, Irak, İzlanda, Kuveyt, Kosova, Belçika, Bosna Hersek, Bahreyn, Lübnan, Macaristan ve Nijerya, Evimetal'in ihracat yaptığı pazarlardır.

Evimetal bu stratejik karar doğrultusunda ypaı sektörü, bayi ve distribütörlerine geniş, dinamik, uluslararası standartlarda, ürün yelpazesini tam zamanında, en iyi ürünü en uygun fiyat ve şartlarda temin etme sorumluluğunu koşulsuz üstlenmiştir. Bu hedef doğrultusunda Hadımköy'deki yeni fabrika yatırımını 2013 yılında tamamlayarak tam entegre bir tesis olarak değerlendirmektedir. Evimetal, modern çözümleri ile tüm müşterilerine koşulsuz müşteri memnuniyeti hizmet anlayışı sunmaktadır.



Mimari projelerinizle bütünlük sağlayan çözümler

Evimetal, seramik profilleri ve gider grubu ürünleri ile projelerinize özel çözümler geliştirmektedir. Göz alıcı tasarımlarıyla hem dekoratif hem de teknik profiller ile seramik birleşimlerinde kusursuz bitişler, mükemmel birleşimler sağlamaktadır.

Yüksek tahliye kapasitesine sahip gider grubu ürünleriyle her türlü ihtiyacınıza uygun çözümler sunulmaktadır. Evimetal'in hemzemin duş gideri, duvar gideri uygulaması, balkon veya teras gideri ürünleri ile projelerinizde fark yaratan detaylara sahip olacaksınız.

Bu farklılığı sağlayan ince düşünülmüş detaylardan sadece birkaçı:

- ✓ Zengin tasarım çeşitleri.
- ✓ Uygulama sonrası mükemmel bitişler.
- ✓ Renk alternatifleri.
- ✓ Kalite paslanmaz çelik malzemeleri
- ✓ Eğim kolaylığı sağlayan meyil profilleri.
- ✓ Yükseklik ayar setleri.

Prodiline / sayfa : 8-19

Yeni yapılar ve renevasyon projelerine uygunluk

Sahip olduğu yüksek kaliteli özellikler sayesinde Evimetal hemzemin duş giderleri farklı beklentilere cevap vermektedir. Yeni projeler, renovasyon projeleri, hatta dar mekanlar için farklı ölçü, renk ve sifon seçenekleri ile tahmin edebileceğinizden çok daha fazlasını sunar. Kendi karonuz ile uyumlu kapak seçeneği ile banyonuzdaki bütünlük duş alanında devam eder.

30	<input type="checkbox"/>
40	<input type="checkbox"/>
50	<input type="checkbox"/>
60	<input type="checkbox"/>
70	<input type="checkbox"/>
80	<input type="checkbox"/>
90	<input type="checkbox"/>

WallLine / sayfa : 20-27

Kesilebilen kapak ve çerçeve

30 – 100 cm arası istenilen ölçülerde kesilebilen kapak ve çerçeve yapısı ile projenize özel birebir ölçülerde çözüm elde edilmektedir. Satine olarak üretilen WallLine kapak, proje bazlı özel talepleriniz için farklı renk seçenekleri ile üretilmektedir.

60

100

TrendLine / sayfa : 28-37

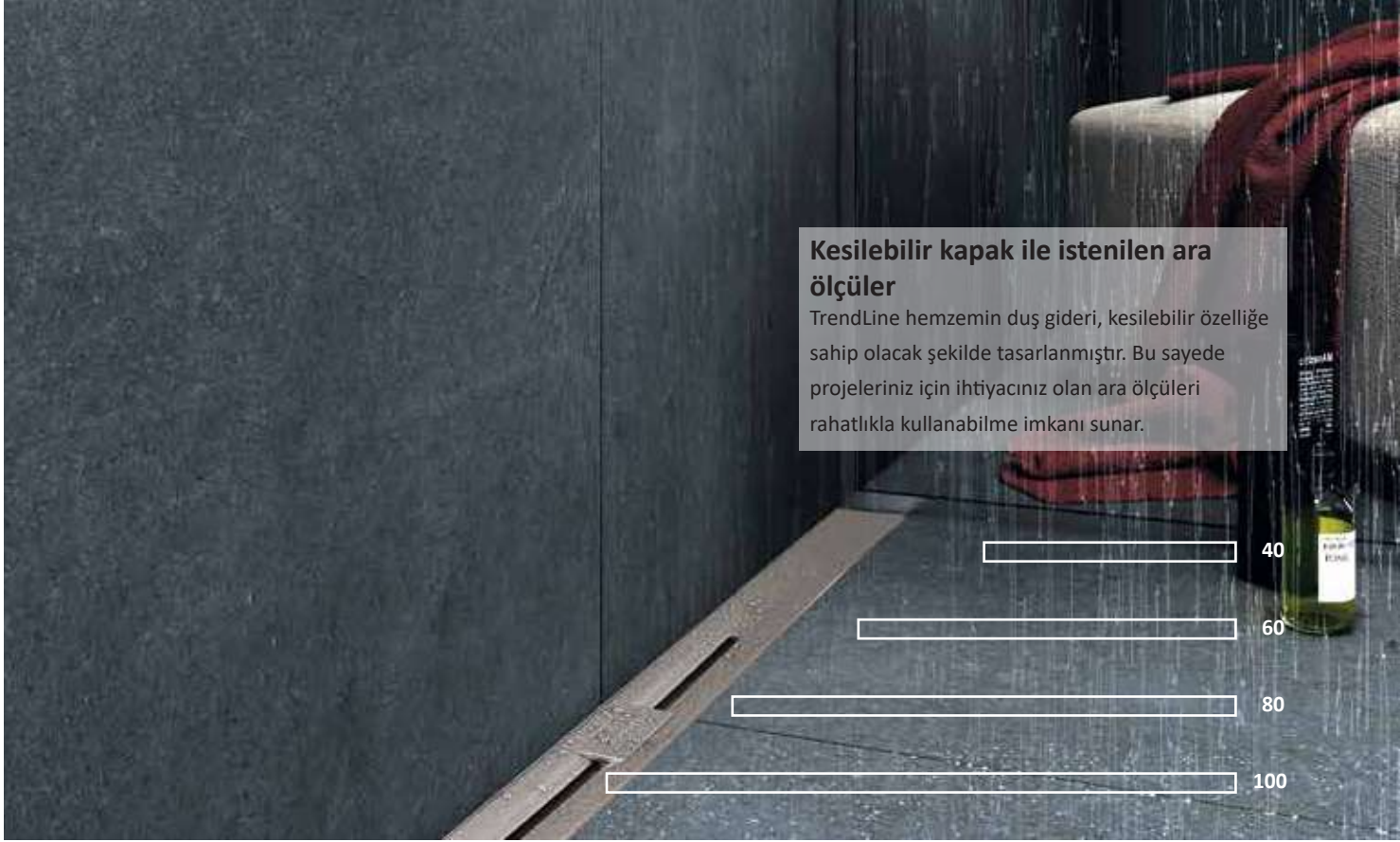

Kesilebilir kapak ile istenilen ara ölçüler

TrendLine hemzemin duş gideri, kesilebilir özelliğe sahip olacak şekilde tasarlanmıştır. Bu sayede projeleriniz için ihtiyacınız olan ara ölçüleri rahatlıkla kullanabilme imkanı sunar.

40

60

80

100

SlimLine / sayfa : 38-41

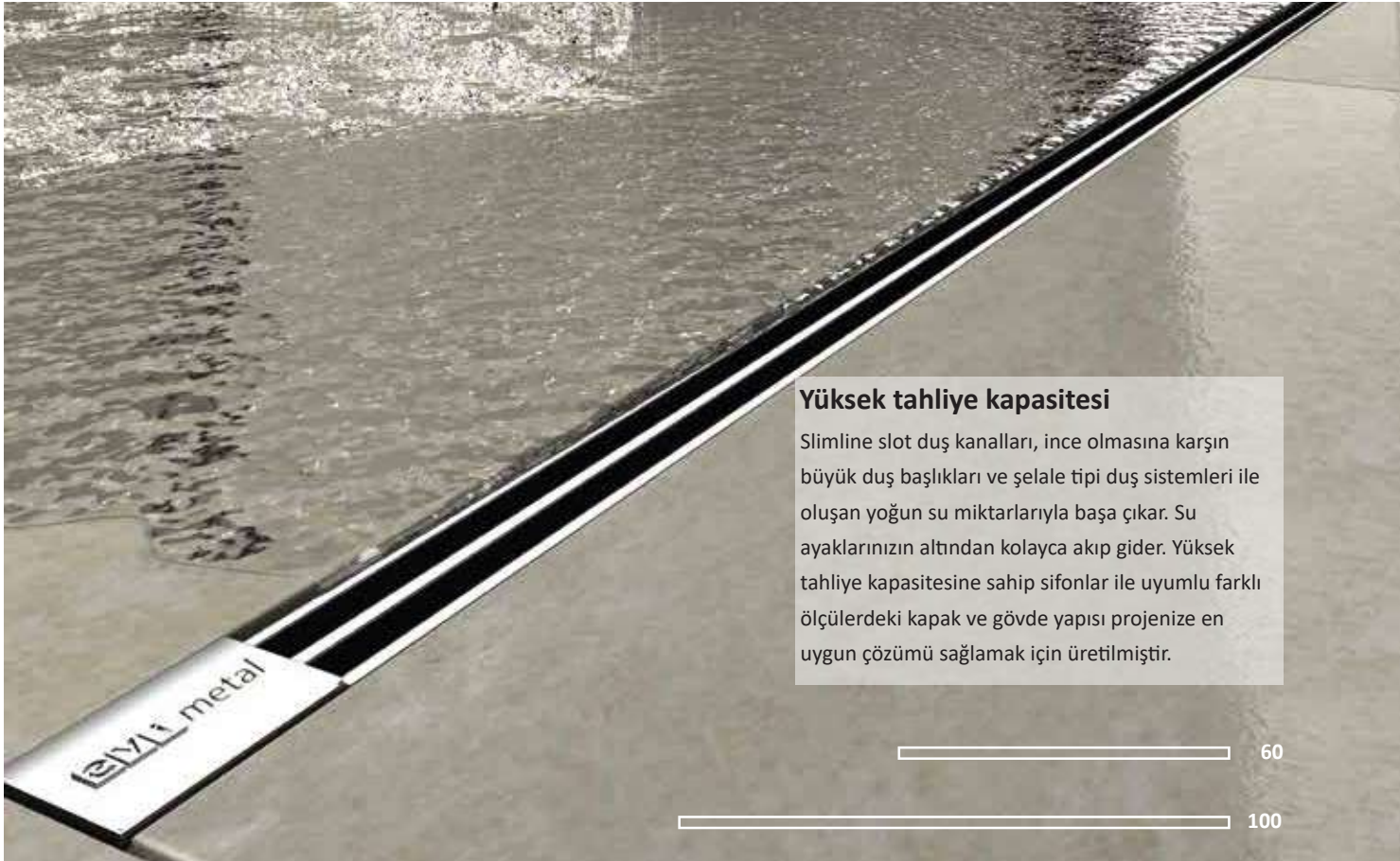

Yüksek tahliye kapasitesi

Slimline slot duş kanalları, ince olmasına karşın büyük duş başlıkları ve şelale tipi duş sistemleri ile oluşan yoğun su miktarlarıyla başa çıkar. Su ayaklarınızın altından kolayca akıp gider. Yüksek tahliye kapasitesine sahip sifonlar ile uyumlu farklı ölçülerdeki kapak ve gövde yapısı projenize en uygun çözümü sağlamak için üretilmiştir.

60

100

SlimLine Lineer kanal / sayfa : 42-47

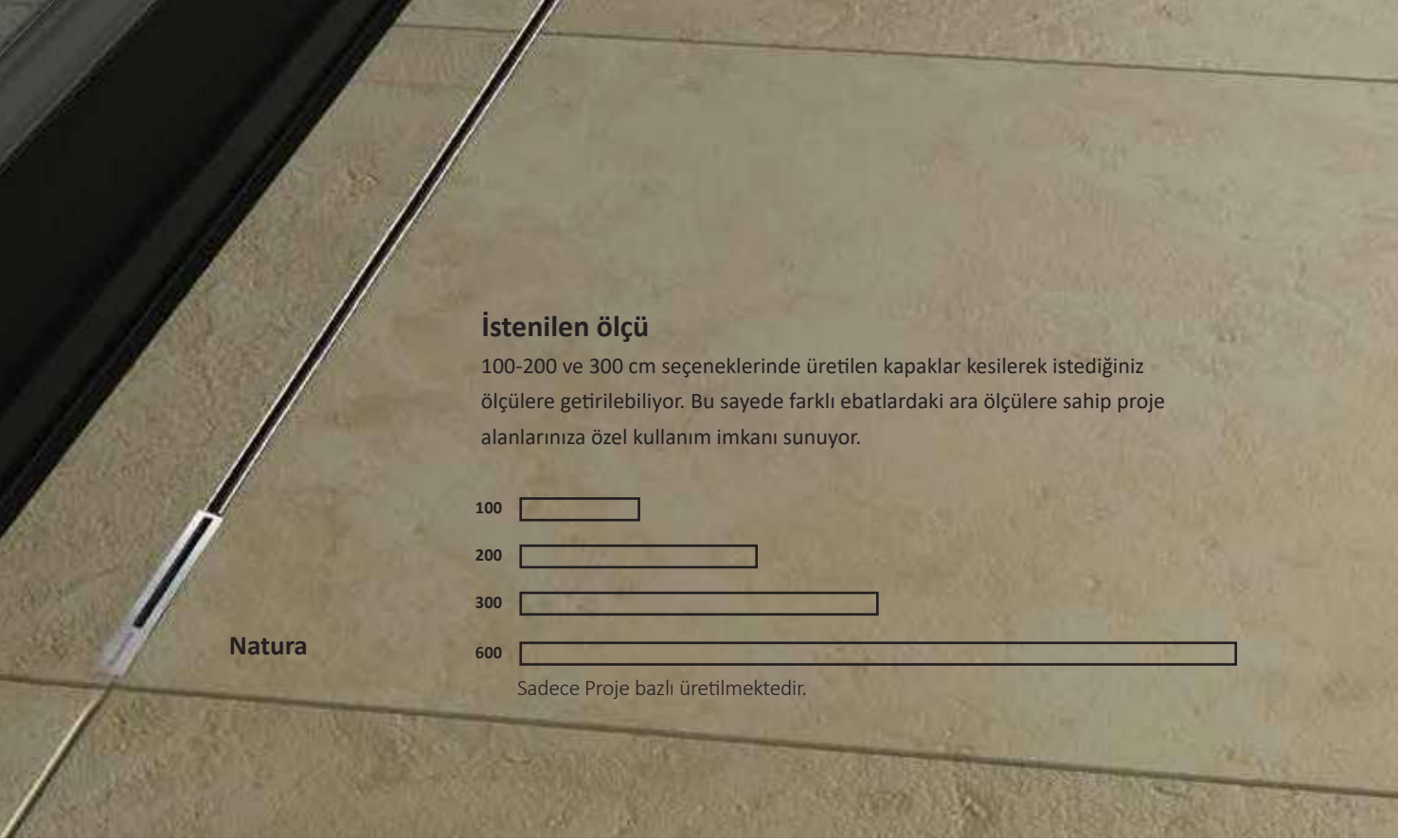

İstenilen ölçü

100-200 ve 300 cm seçeneklerinde üretilen kapaklar kesilerek istediğiniz ölçülere getirilebiliyor. Bu sayede farklı ebatlardaki ara ölçülere sahip proje alanlarınıza özel kullanım imkanı sunuyor.

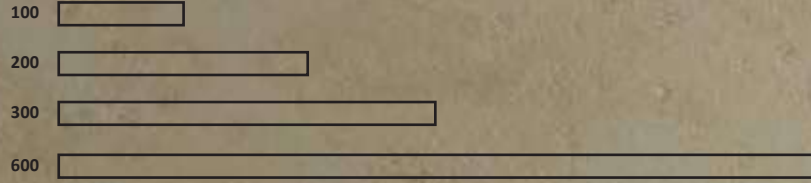

Sadece Proje bazlı üretilmektedir.

Yer Süzgeçleri / sayfa : 50-65

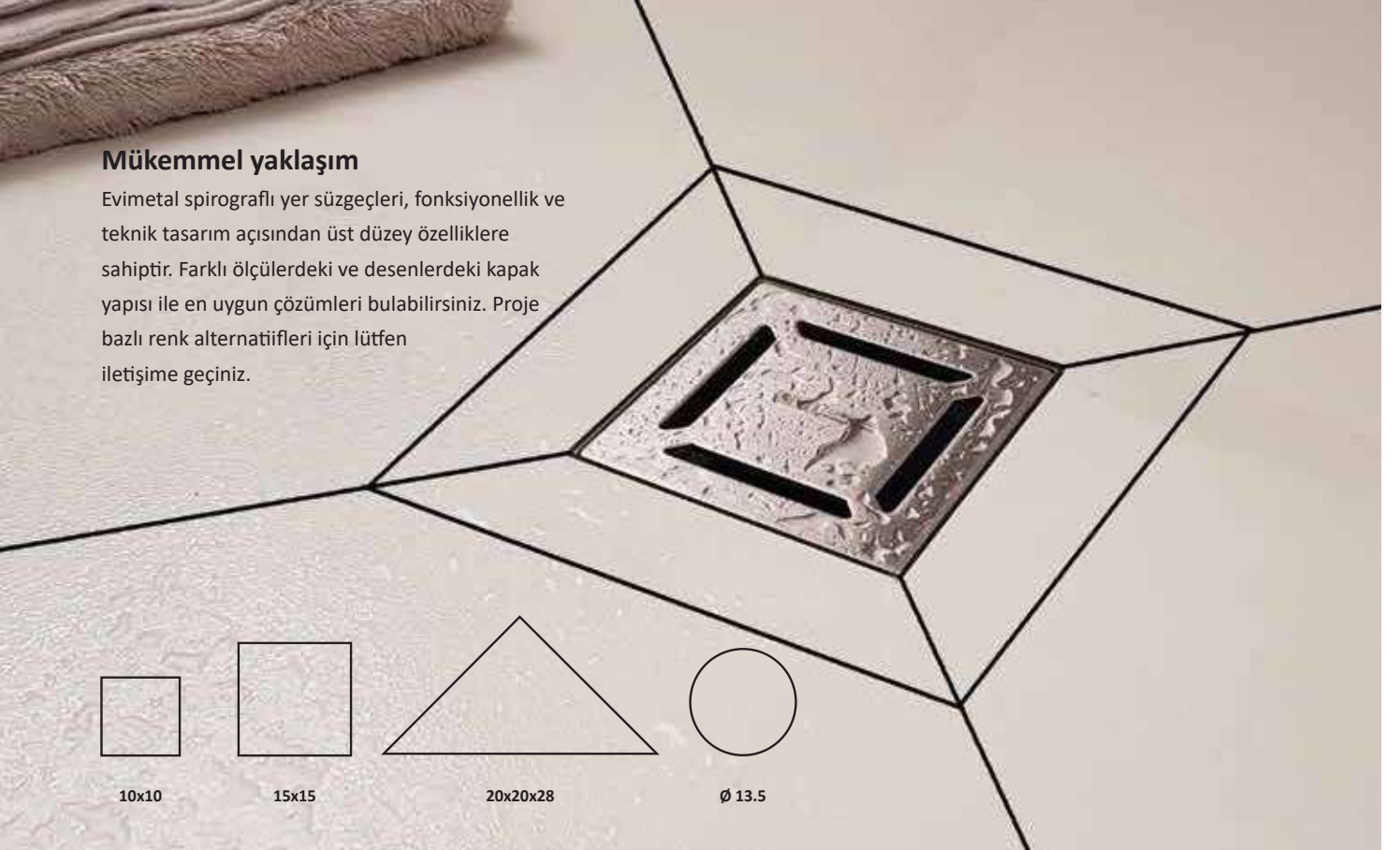

Mükemmel yaklaşım

Evimetal spirograflı yer süzgeçleri, fonksiyonellik ve teknik tasarım açısından üst düzey özelliklere sahiptir. Farklı ölçülerdeki ve desenlerdeki kapak yapısı ile en uygun çözümleri bulabilirsiniz. Proje bazlı renk alternatifleri için lütfen iletişime geçiniz.



10x10



15x15

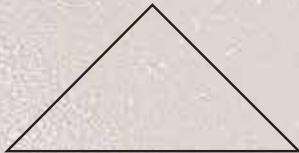

20x20x28



Ø 13.5

Köşe & Bitiş Profilleri / sayfa : 66 - 88

glaze PRF.710 Sayfa / 70



glaze PRF.711 Sayfa / 70



vera PRF.400 Sayfa / 71



fez PRF.500 Sayfa / 72



ler PRF.100 Sayfa / 73



kot t PRF.790 Sayfa / 74



kot t PRF.791 Sayfa / 74



ler PRF.110 Sayfa / 75



ram PRF.800-820 Sayfa / 76

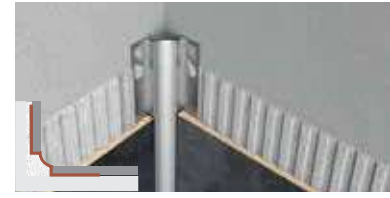

ram PRF.840-860 Sayfa / 77



form PRF.200-240 Sayfa / 80



rene PRF.300 Sayfa / 81



mare PRF.600 Sayfa / 82



alfa PRF.290 Sayfa / 83



eta PRF.450 Sayfa / 84



genex PRF.140 Sayfa / 84



base PRF.900 - 940 - 950 Sayfa / 85



kot PRF.904-760 Sayfa / 86



kot PRF.700-740 - 750 Sayfa / 87



kot PRF.740 Sayfa / 87



arm PRF.130 Sayfa / 88



Dekoratif Profiller / sayfa : 82-93

Kapak tutucu / sayfa 82

decoline B 902 Sayfa / 78



decoline B 906 Sayfa / 79

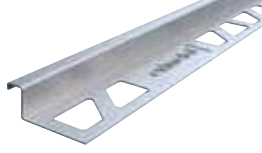

decoline B 908 Sayfa / 90



cover holder Sayfa / 82



decoline B 907 Sayfa / 91



decoline B 645 Sayfa / 92



decoline B 740 Sayfa / 93

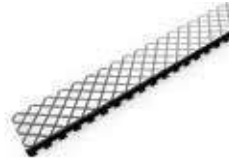

Paslanmaç çelik havlupanlar / sayfa : 94 - 102

trea Sayfa / 95



adora Sayfa / 96



kreon Sayfa / 97



troisi Sayfa / 98



dynamic Sayfa / 99



arden Sayfa / 100



aria Sayfa / 101



valves Sayfa / 102



Duř alanında yksek standartlar

HIGHLINE



Evimetal duş kanalları

Hemzemin duş çözümleri

Evimetal duşlar için zeminden drenaj sistemleri sade ve zarif tasarımlarının yanı sıra fonksiyonelliği ile ön plana çıkmaktadır. Çelik metal hazneye sahip dayanıklı gövdesi ile uyumlu 9 farklı kapak ve 7 farklı renk alternatifleriyle 100'den fazla seçenek sizi bekliyor.

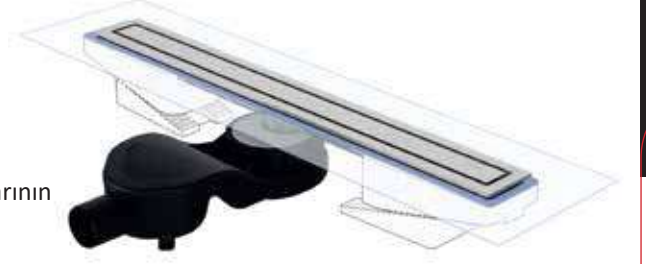

Maksimum hijyen için tasarlandı

Hemzemin duş kanalları içinde yer alan helezon saç ve kir tutucu çıkarılarak istenildiği



zaman temizlenebilir ve tekrar kullanılabilir.

Hijyen tutkunlarının beklentilerini kolayca karşılar.

Koku önleyici membran

Susuz Fermatür

Y.8155
(Opsiyonel)

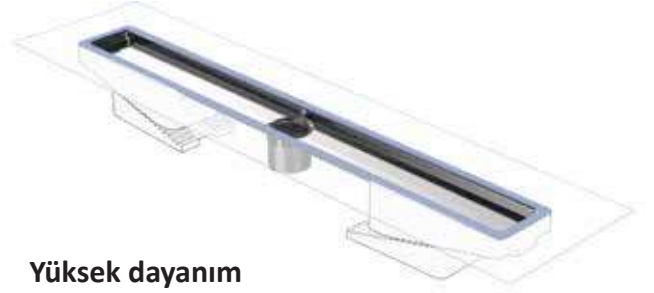

Yüksek dayanım

120 cm'e kadar farklı uzunluklardaki metal hazne yapısı, sağlam bir şekilde betona kilitlenmeyi sağlarken uzun süreli kullanım imkanı sunar.

İstenilen yükseklik

Patentli kademeli yükseklik ayar set ile montaj esnasında yükseklik ve kot farklılıklarından kaynaklanan hizalama sorunu ortadan kalkar.



İyi düşünülmüş detaylar

Opsiyonel olarak seçebileceğiniz Linearis meyil profili ile duş alanında göllenmeler engellenir. Kot farklılıklarından kaynaklanan derz kirlenmelerinin önüne geçerken, mükemmel bir görünüm elde edilir.



Farklı beklentiler, profesyonel çözümler

PRODILINE



İstedığınız görünüme göre kapak kullanım seçenekleri:



MASSIVE
Çerçevesiz Kapak

3 mm masif gövdeye sahip kapaklar ile daha geniş, farklı ve kusursuz bir görünüm elde edersiniz.



BRILLA
Çerçevesiz Kapak

3 mm masif gövdeye sahip kapaklar ile daha geniş, farklı ve kusursuz bir görünüm elde edersiniz.



PDK NOVA / NATURA
Çerçevesiz Kapak



NOVA



NATURA

NOVA metalik görünümlü kapak ters çevrilerek NATURA kapak haline gelebilir. NATURA kapağın iç kısmına kendi kaplama malzemenizi koyarak banyonuzdaki bütünlüğü ve şıklığı devam ettirebilirsiniz.



kapak iç derinliği
11 mm



NOMINA
Çerçevesiz Gizli Kapak

İstedığınız kaplama malzemesini koyabileceğiniz NATURA kapak ile kesintisiz bir geçiş elde edersiniz. Görünmez gider yapısı neredeyse mevcut olmadığı algısını yaratır.

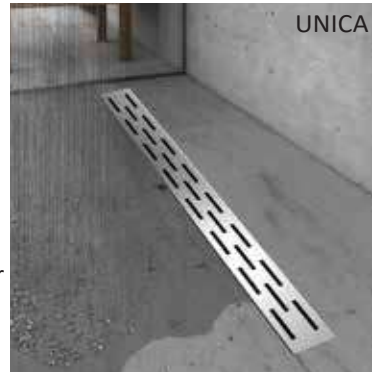

UNICA

PERFORE KAPAKLAR

Perfore kapaklar proje bazlı üretilmektedir. Kapak talebiniz için lütfen proje bilgilerinizle birlikte iletişime geçin.



GREKA



AQUA



QUADRA

Yeni yapılar ve renevasyon projelerine uygunluk

Sahip olduđu yüksek kaliteli özellikler sayesinde Evimetal hemzemin duş giderleri farklı beklentilere cevap vermektedir. Yeni projeler, renovasyon projeleri, hatta dar mekanlar için farklı ölçü, renk ve sifon seçenekleri ile tahmin edebileceğinizden çok daha fazlasını sunar. Kendi karonuz ile uyumlu kapak seçeneđi ile banyonuzdaki bütünlük duş alanında devam eder.



Ürün Seçim Rehberi

Kapak Seçenekleri

Massive



Brilla



PDK Nova/Natura (Çevrilebilir kapak)



CDK Nova



Unica



Greka



Aqua



Nomina



Quadra



Gövde

Proje bazlı talepleriniz için çift sifon ile üretilebilir

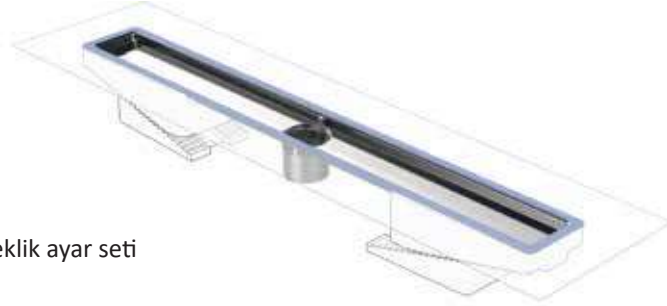

Çelik hazne

Strafor yükseklik ayar seti



Koku yapmayan



Yandan çıkışlı
H:60 mm

Koku yapmayan S tipi
sifon 42 lt /dak

Altan çıkışlı
H:50 mm (Karot 120 mm)



Koku yapmayan S tipi
sifon 48 lt /dak



Yandan çıkışlı
H:80 mm

Koku yapmayan S tipi
sifon 60 lt /dak

Sifonsuz



Altan çıkışlı
H:50 mm
(Karot 70 mm)

66 lt /dak



Yandan çıkışlı
H:75 mm

66 lt /dak

Verilen değerler sifon kapasitesidir ve kapak modeline göre değişiklik gösterir.

Highline



MASSIVE Çerçevesiz Kapak

3 mm masif gövdeye sahip kapaklar ile daha geniş, farklı ve kusursuz bir görünüm elde edersiniz.

Maksimum hijyen

için tasarlandı

Hemzemin duş kanalları içinde yer alan helezon saç ve kir tutucu çıkartılarak istenildiği zaman temizlenebilir ve tekrar kullanılabilir. Hijyen tutkunlarının beklentilerini kolayca karşılar.



Opsiyonel Sifon

Yandan çıkışlı H:80 mm		SS.8081	Koku yapmayan S tipi sifon 60 lt /dak
Yandan çıkışlı H:60 mm		SS.8082	Koku yapmayan S tipi sifon 42 lt /dak
Alttan çıkışlı * H:50 mm		SS.8086	Koku yapmayan S tipi sifon 48 lt /dak
Alttan çıkışlı ** H: 50 mm		SS.8130	S yapısı yok 66 lt /dak
Yandan çıkışlı H:75 mm		SS.8135	S yapısı yok 66 lt /dak

Verilen değerler sifon kapasitesidir ve kapak modeline göre değişiklik gösterir.

		30	40	50	60	70	80	90	Fiyat / €
Gövde (harici membran)		HS.8025.17.30	HS.8025.17.40	HS.8025.17.50	HS.8025.17.60	HS.8025.17.70	HS.8025.17.80	HS.8025.17.90	
Gider Gövdesi (tekstil membran)		HS.8026.17.30	HS.8026.17.40	HS.8026.17.50	HS.8026.17.60	HS.8026.17.70	HS.8026.17.80	HS.8026.17.90	

Massive		HDK.2000.30.1.S.I	HDK.2000.40.1.S.I	HDK.2000.50.1.S.I	HDK.2000.60.1.S.I	HDK.2000.70.1.S.I	HDK.2000.80.1.S.I	HDK.2000.90.1.S.I	
Brilla		HDK.2100.30.1.S.I	HDK.2100.40.1.S.I	HDK.2100.50.1.S.I	HDK.2100.60.1.S.I	HDK.2100.70.1.S.I	HDK.2100.80.1.S.I	HDK.2100.90.1.S.I	

* (120mm karot deliği) ** (70 mm karot deliği)

Koku önleyici membran.

susuz fermatür

Y.8155
(Opsiyonel)



İyi düşünülmüş detaylar

Opsiyonel olarak seçebileceğiniz Linearis meyil profili ile duş alanında göllenmeler engellenir. Kot farklılıklarından kaynaklanan derz kirlenmelerinin önüne geçerken, mükemmel bitiş, temiz bir görünüm elde edilir.



kolay temizleme aparatı

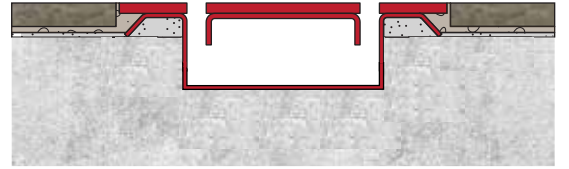

Yüksek dayanım

120 cm'e kadar farklı uzunluklardaki metal hazne yapısı, sağlam bir şekilde betona kilitlenmeyi sağlarken uzun süreli kullanım imkanı sunar.



ProdiLine



Strafor yükseklik ayar seti

Maksimum hijyen için tasarlandı

Hemzemin duş kanalları içinde yer alan helezon saç ve kir tutucu çıkartılarak istenildiği zaman temizlenebilir ve tekrar kullanılabilir. Hijyen tutkunlarının beklentilerini kolayca karşılar.



Koku önleyici membran Koku Tuzağı



Y.8155 (Opsiyonel)

Opsiyonel Sifon

Yandan çıkışlı H:80 mm		SS.8081	Koku yapmayan S tipi sifon 60 lt /dak
Yandan çıkışlı H:60 mm		SS.8082	Koku yapmayan S tipi sifon 42 lt /dak
Alttan çıkışlı * H:50 mm		SS.8086	Koku yapmayan S tipi sifon 48 lt /dak
Alttan çıkışlı ** H: 50 mm		SS.8130	S yapısı yok 66 lt /dak
Yandan çıkışlı H:75 mm		SS.8135	S yapısı yok 66 lt /dak

Verilen değerler sifon kapasitesidir ve kapak modeline göre değişiklik gösterir.

Yeni yapılar ve renevasyon projelerine uygunluk



NOVA / NATURA

Çerçevesiz kapak

NOVA

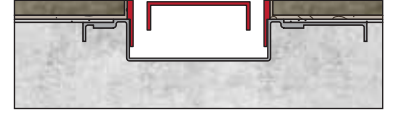

Döndürülebilir

NOVA metalik görümlü kapak ters çevrilerek NATURA kapak haline gelebilir. NATURA kapağın iç kısmına kendi kaplama malzemenizi koyarak banyonuzdaki bütünlüğü ve ışıklığı devam ettirebilirsiniz.



kolay temizleme aparatı

NATURA



		30	40	50	60	70	80	90	Fiyat / €
Gövde (harici membran)		HS.8025.17.30	HS.8025.17.40	HS.8025.17.50	HS.8025.17.60	HS.8025.17.70	HS.8025.17.80	HS.8025.17.90	
Gider Gövdesi (tekstil membran)		HS.8026.17.30	HS.8026.17.40	HS.8026.17.50	HS.8026.17.60	HS.8026.17.70	HS.8026.17.80	HS.8026.17.90	

Nova(PDK) (Döndürülebilir metal veya seramik döşemeli)		PDK.1050.30.1.S.I	PDK.1050.40.1.S.I	PDK.1050.50.1.S.I	PDK.1050.60.1.S.I	PDK.1050.70.1.S.I	PDK.1050.80.1.S.I	PDK.1050.90.1.S.I	
Unica		PDK.1020.30.1.S.I	PDK.1020.40.1.S.I	PDK.1020.50.1.S.I	PDK.1020.60.1.S.I	PDK.1020.70.1.S.I	PDK.1020.80.1.S.I	PDK.1020.90.1.S.I	
Quadra		PDK.1081.30.1.S.I	PDK.1081.40.1.S.I	PDK.1081.50.1.S.I	PDK.1081.60.1.S.I	PDK.1081.70.1.S.I	PDK.1081.80.1.S.I	PDK.1081.90.1.S.I	
Nomina (CDK) Çerçevesiz		CDK.1051.30.1.S.I	CDK.1051.40.1.S.I	CDK.1051.50.1.S.I	CDK.1051.60.1.S.I	CDK.1051.70.1.S.I	CDK.1051.80.1.S.I	CDK.1051.90.1.S.I	

* (120mm karot deliği) ** (70 mm karot deliği)

Teknik Bilgi

Uygulama Detayları

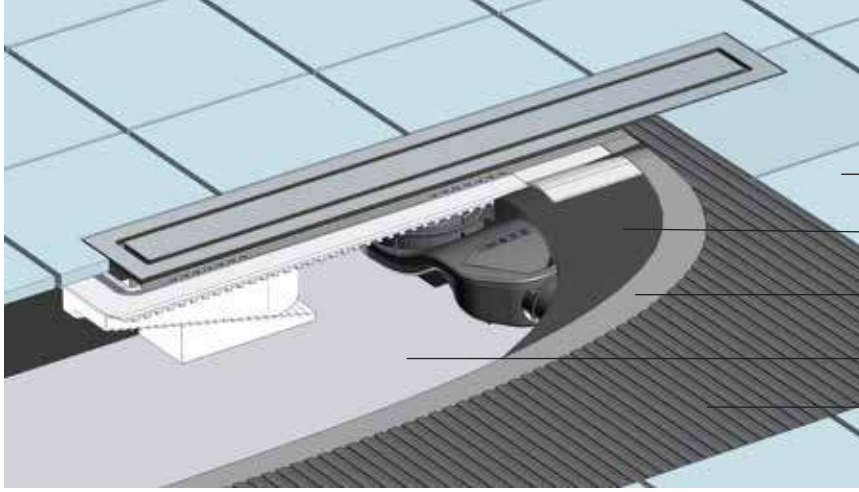

Kaplama malzemesi

Tesviye Betonu

İzolasyon Katmanı

Döşeme Betonu

Yapıştırıcı

Açılım şeması ve Teknik resimler

Çelik Hazne

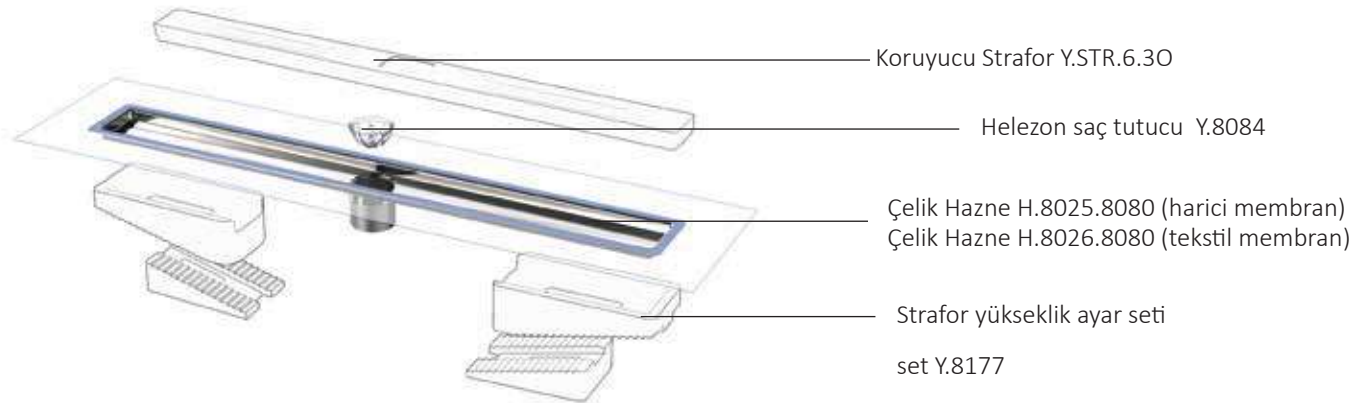

Koruyucu Strafor Y.STR.6.30

Helezon saç tutucu Y.8084

Çelik Hazne H.8025.8080 (harici membran)
Çelik Hazne H.8026.8080 (tekstil membran)

Strafor yükseklik ayar seti
set Y.8177

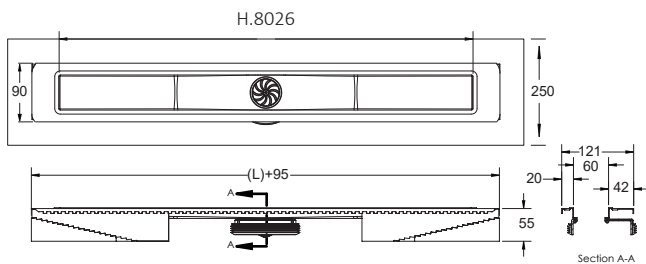

Section A-A

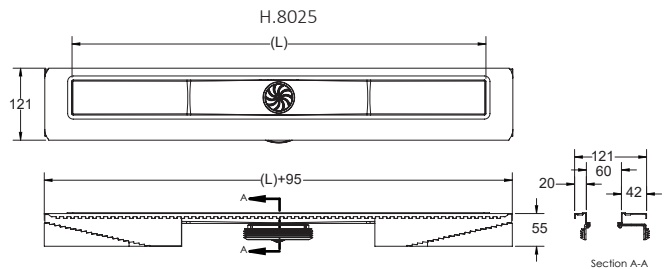

Section A-A

L : 300mm | 400mm | 500mm | 600mm | 700mm | 800mm | 900mm

Projenize uygun renk alternatifleri

Evimetal profilleri 9 farklı yüzey seçeneği ile üretilebilirken, size özel üretim de yapılabilmektedir. Projenize özel olabilecek çözümler ve kullanım alanları konusundaki teknik sorularınız için satış danışmanına başvurun. Altın, bronz ve siyah yüzeylerde titanyum PVD kullanılmaktadır.

	Satine	1.S.I
	Süper ayna	2.S.M
	Ayna altın	3.M.G
	Satine altın	4.S.G
	Parlak	5.S.P
	Ayna bronz	6.M.B
	Satin bronz	7.S.B
	Ayna antrasit	8.M.A
	Satin antrasit	9.S.A
	Koyu siyah	10.D.B

CDK KAPAK

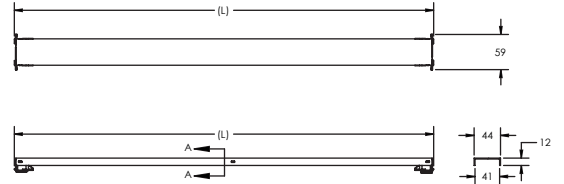

L : 300mm | 400mm | 500mm | 600mm | 700mm | 800mm | 900mm

PDK KAPAK

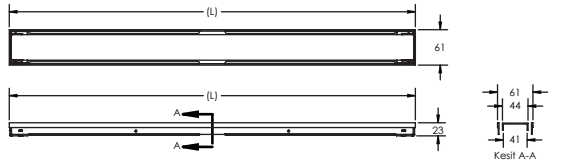

L : 300mm | 400mm | 500mm | 600mm | 700mm | 800mm | 900mm

HDK KAPAK

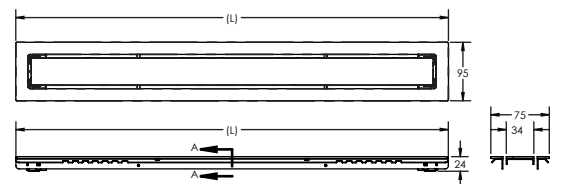
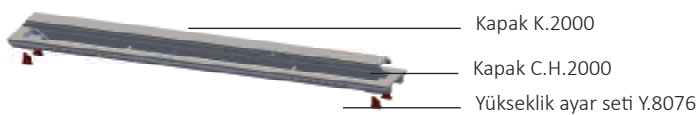

L : 300mm | 400mm | 500mm | 600mm | 700mm | 800mm | 900mm

Sifon Su Derinliğine Ait Teknik Detaylar

Koku yapmayan

Yandan çıkışlı

H:80 mm

Koku yapmayan S tipi
sifon 60 lt /dak



SS. 8081

50 mm
Su perdesi

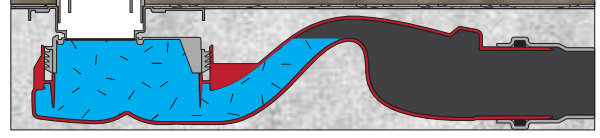

Yandan çıkışlı

H:60 mm

Koku yapmayan S tipi
sifon 42 lt /dak



SS. 8082

30 mm
Su perdesi



Alttan çıkışlı

* H:50 mm

Koku yapmayan S tipi
sifon 48 lt /dak



SS. 8086

32 mm
Su perdesi

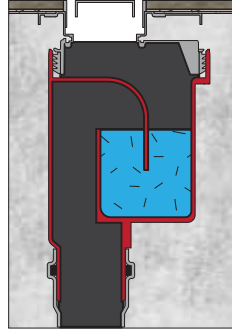

Dış Mekan İçin Koku Fermatürsüz

Alttan çıkışlı

** H: 50 mm

S yapısı yok

66 lt /dak



SS. 8130

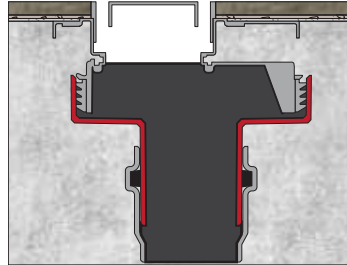

Yandan çıkışlı

H:75 mm

S yapısı yok

66 lt /dak



SS. 8135

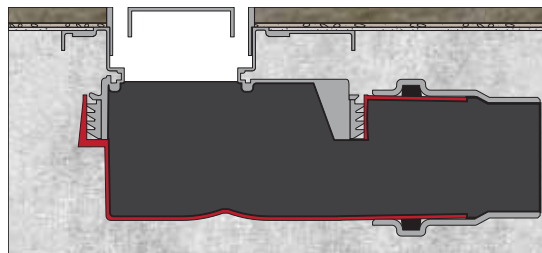

* (120mm karot deliği) ** (70 mm karot deliği)

Montaj

Alttan çıkışlı Duş Kanalı uygulama adımları Yandan çıkışlı Duş Kanalı uygulama adımları



Sifon gövdeye bağlanmış olmalı



Boru bağlantısı için beton çukurdek matkap yardımıyla delin

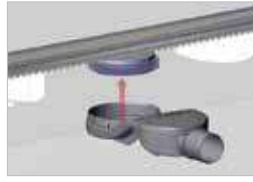

Sifonu metal izolasyon gövdesine monte edin.



Yükseklik ayar setini zemin kotuna göre terazi ile ayarlayınız. Her kademe 2 mm'dir.



Yükseklik ayar setini sabitlemek için kanal içinden delik açınız.



Lüfien delmeden önce ayarlanan yükseklik ayarını işaretleyin.

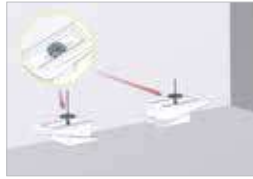

Özel strafor dübeliyle ayar setini sabitleyiniz

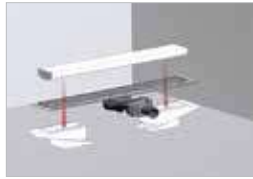

Yalıtım bitimli Metal kasayı ayar setine oturtunuz.



Duş kanalını tesisata ve koruyucu straforu tıkanmaya karşı üzerine koyunuz.

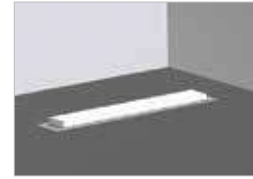

Düzeltme betonunun meylini duş kanalına doğru min %1 eğimle veriniz.

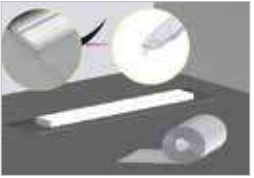

Düzeltme betonuna astar sürünüz. İzolasyon bandını metal-beton birleşimine yapıştırınız.



Tüm alana min 2 kat sürme izolasyon ile yalıtım yapınız.



Seramik yapıştırıcısını alana yayınız.

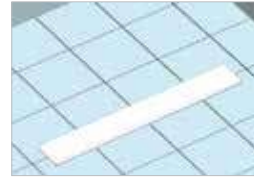

Seramik uygulaması tamamlanana kadar koruyucu straforu çıkarmayınız.

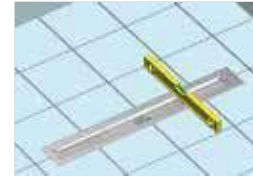

Koruyucu straforu çıkartarak metal çerçeveyi yerleştiriniz.

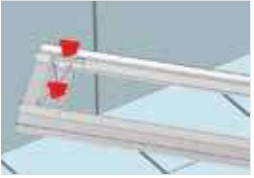

Koruyucu straforu kaldırın ve her noktadan kademeli parçaları ayarlayın.



Silikon ya da derz ile metal çerçeveyi sabitleyiniz.

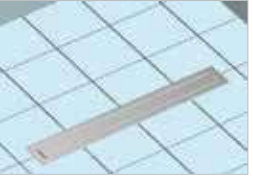

Ayar işleminden sonra kapağı yerleştiriniz.



Kapak anahtarının yardımıyla sifonu temizleyiniz.



Saç tutucuyu temizlenen gövdeye boşluk kalmayacak şekilde yerleştiriniz.

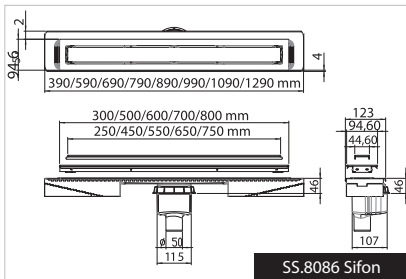

SS.8086 Sifon

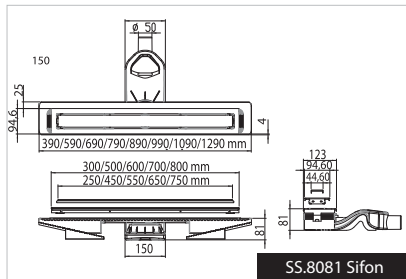

SS.8081 Sifon

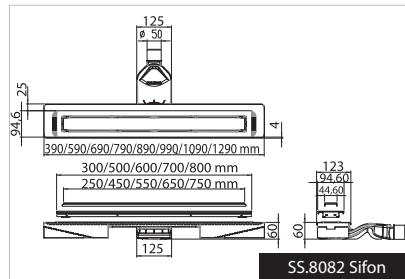

SS.8082 Sifon

Uyarı

- Uygulama tamamıyla bitene kadar koruyucu kapak filmini çıkartmayınız.
- İşlemleri EVİMETAL kullanım kılavuzu ile birlikte gerçekleştirin.
- Yapıştırıcılar her iki tarafa da uygulanmalıdır. (Hem ürüne hem de duvara veya zemine)
- Ürüne zarar vermeyecek çelik kesme aletleri kullanın.

Evimetal'den duvar giderinde bir ilk;
Özel ölçülerde kesilebilen patentli ilk duvar gideri

WallLine

Evimetal duvar kanalı

Duvar - Zemin Duş Çözümleri

Özel ölçülerde kesilebilen patentli ilk duvar gideri olma özelliğine sahip olan WallLine bu başarısını tasarım ödülleriyle de taçlandırdı. 2017 Design Turkey İyi Tasarım ödülünü alan WallLine, uluslararası alanda, Almanya'nın en prestijli tasarım ödülllerinden biri olan IF Tasarım ödülünü de aldı. Banyolarda şıklık, duvardan duvara kesintisiz bir görünüm ve fonksiyonellik WallLine duvar gideri ile bir arada.



Daha geniş duş alanı

Zeminden giderlere alternatif olarak duvardan duş gideri olarak tasarlanan WallLine ile ayaklarınızın altındaki duş alanının çok daha genişlediğini hissedeceksiniz.

Duvar içi ankastre hazne

Ankastre duvar içi dayanıklı hazne yapısı ve ayar flanşı ile daha sağlam, daha kolay montaj imkanına sahip olursunuz. 30 mm kalınlığa kadar farklı kaplama malzemeleri ile uyumludur.



Kolay Temizleme

Kapak çıkartılarak içte kalan saç, sabun birikmesi gibi atıklar temizlenebilmektedir. Eğim kolaylığı sağlayan yapısı ile göllenmeler engellenerek suyun gidere akması sağlanır.



Kesintisiz mükemmel görünüm

Patentli ayar aparatı ile zemin karosu ile duvar karosunu hem yüz olarak, neredeyse kesintisiz bir görünüme sahip olarak birleştirebilirsiniz. Kapak bitişlerine takılan sonlandırma parçası ise mükemmel bir bitiş ve temiz bir görüntüye sahip olmanızı sağlar.



Sonlandırma parçası



Duvar & Zemin Uygulama Aparatı.



Germany

Kolay kesilen kapak ve çerçeve

Kapak ve çerçeve proje ihtiyacına göre 60 ve 100 cm arası istenilen ölçülerde kesilebilir. WallLine satine olarak üretilir fakat ihtiyacınıza göre diğer renk seçenekleri ile birlikte de üretilebilir. Renk seçeneklerini sayfa 17'de görebilirsiniz.

60 cm

100 cm

WallLine

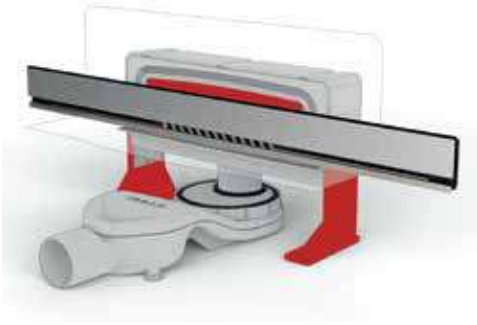

Daha geniş duş alanı.

Zemine uygulanan duş kanalları karşı bir alternatif oluşturduk. Duş kanalınızı duvara monte ettiğinizde daha fazla duş alanına sahip olmanın faydalarından yararlanacaksınız. Duş almak şimdiye kadar hiç bu kadar eğlenceli olmamıştı.

Duvar içi ankastre hazne

Ankastre duvar içi dayanıklı hazne yapısı ve ayar flanşı ile daha sağlam, daha kolay montaj imkanına sahip olursunuz. 30 mm kalınlığa kadar farklı kaplama malzemeleri ile uyumludur.

Sonlandırma parçası



Duvar & Zemin Uygulama Aparatı.



Kesintisiz mükemmel görünüm

Patentli ayar aparatı ile zemin karosu ile duvar karosunu hemiyüz olarak, neredeyse kesintisiz bir görünüme sahip olarak birleştirebilirsiniz. Kapak bitişlerine takılan sonlandırma parçası ise mükemmel bir bitiş ve temiz bir görüntüye sahip olmanızı sağlar.

Sifon Seçenekleri

Yandan çıkışlı H:80 mm		SS.8081	Koku yapmayan S tipi sifon 60 lt /dak
Yandan çıkışlı H:60 mm		SS.8082	Koku yapmayan S tipi sifon 42 lt /dak
Alttan çıkışlı * H:50 mm		SS.8086	Koku yapmayan S tipi sifon 48 lt /dak
Alttan çıkışlı ** H: 50 mm		SS.8130	S yapısı yok 66 lt /dak
Yandan çıkışlı H:75 mm		SS.8135	S yapısı yok 66 lt /dak

Verilen değerler sifon kapasitesidir ve kapak modeline göre değişiklik gösterir.

Gövde		HS.8168
--------------	--	---------



Kolay kesilebilir yapı, yüksek hassasiyet

Kanallar ve gövdeler 60 ile 100 cm olarak üretilir ve istenilen ölçülerde kesilebilir. Bu sayede projelerdeki ihtiyaçları kolayca karşılayabilir.



Kolay Temizlik

Gövdede arta kalan pislikler çıkarılabilir kapak ile kolayca temizlenebilir. Eğim kolaylığı sağlayan yapısı ile göllenmeler engellenerek suyun gidere akması sağlanır.

Teknik çizim

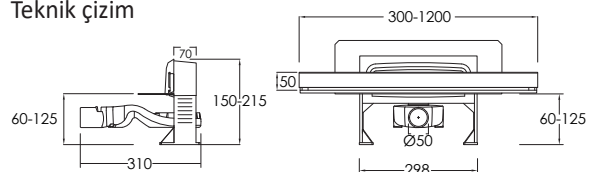

	Cover	60	100	Fiyat / €
Imperia		Satin WDG.2050.60.1.S.I	Satin WDG.2050.100.1.S.I	
		Süper Ayna WDG.2050.60.2.S.M	Süper Ayna WDG.2050.100.2.S.M	
		Ayna Altın WDG.2050.60.3.M.G	Ayna Altın WDG.2050.100.3.M.G	

* (120 mm karot deliği) ** (70 mm karot deliği)



Imperia 60 cm



Imperia 100 cm



Alçıpan duvar bağlantılı gövde



Koku yapmayan



Yandan çıkışlı
H:60 mm

Koku yapmayan S tipi
sifon 42 lt /dak



Yandan çıkışlı
H:80 mm

Koku yapmayan S tipi
sifon 60 lt /dak

Alttan çıkışlı
H:50 mm (120 mm karot deliği)



Koku yapmayan S tipi
sifon 48 lt /dak

sifonsuz



Alttan çıkışlı
H:50 mm
(70mm karot deliği)

66 lt /dak



Yandan çıkışlı
H:75 mm

66 lt /dak

Verilen değerler sifon kapasitesidir ve kapak modeline göre değişiklik gösterir.



Sifon Su Derinliğine Ait Teknik Detaylar

Koku yapmayan

Yandan çıkışlı

H:80 mm

Koku yapmayan S tipi
sifon 60 lt /dak



SS. 8081

50 mm
Su perdesi

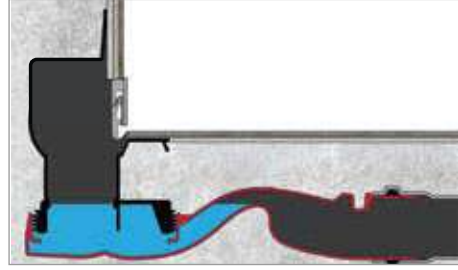

Yandan çıkışlı

H:60 mm

Koku yapmayan S tipi
sifon 42 lt /dak



SS. 8082

30 mm
Su perdesi

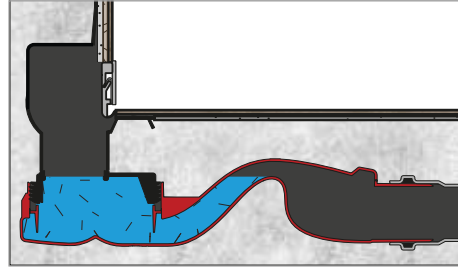

Alttan çıkışlı

* H:50 mm

Koku yapmayan S tipi
sifon 48 lt /dak



SS. 8086

32 mm
Su perdesi

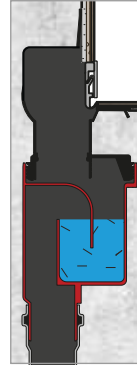

Dış Mekan İçin Koku Fermatürsüz

Alttan çıkışlı

** H: 50 mm

S yapısı yok

66 lt /dak



SS. 8130

Susuz

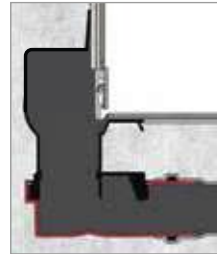

Yandan çıkışlı

H:75 mm

S yapısı yok

66 lt /dak



SS. 8135

Susuz

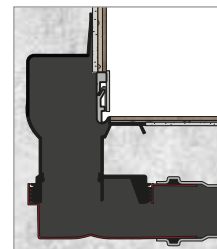

* (120 mm karot deliği) ** (70 mm karot deliği)

Teknik Detaylar

Uygulama Detayları

Kaplama Malzemesi

Kendinden izolasyonlu flanş

Yapıştırıcı

İzolasyon katmanı

Tesviye betonu

Döşeme betonu

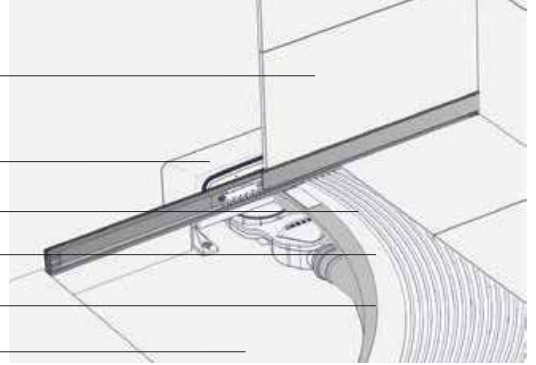

Duvar içi gövde



NO	PARÇA ADI	ADET
1	Y.8168 (Subcase)	1
2	Y.8168 A (Cover Flange)	1
3	Y.8168B (Isolation Flange	1
4	Y.8167 (Wall Chasis)	1
5	Y.8169 (Height Adjstment - Left)	1
6	Y.8169 (Height Adjstment - Right)	1
7	Y.8170 (Protection Cover)	1
8	WDG.2050 (Cover Set)	1
9	Y.8171 (Siphon Connector)	1

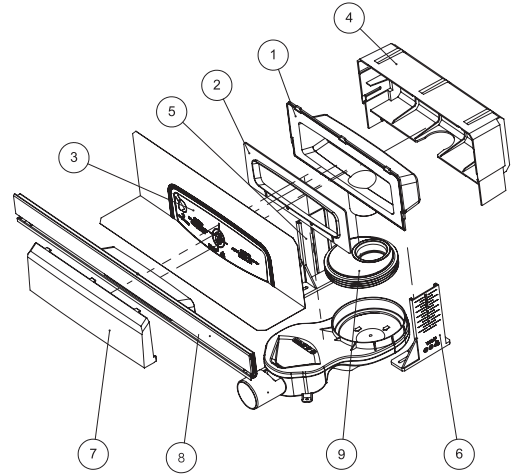

WDG Kapak



300 milimetreden 1200 milimetreye kadar istenilen ölçüde kesilebilir.

L : 600mm | 1000mm

K.W.2050

K.8146

C.W.8115

Y.8113

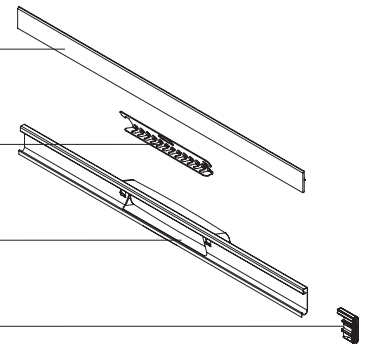

Montaj

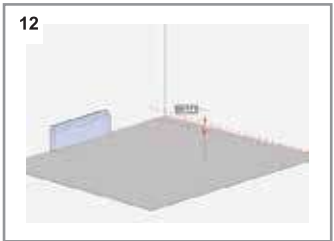
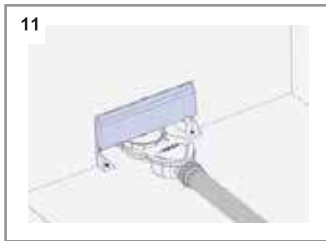
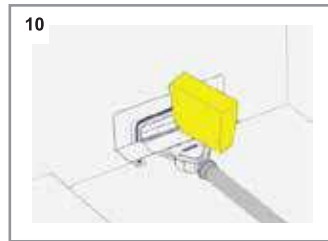
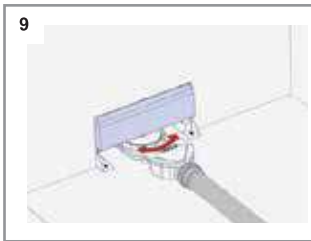
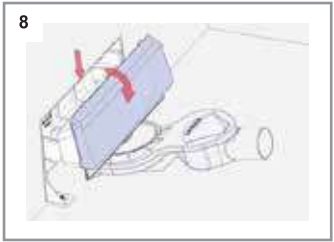
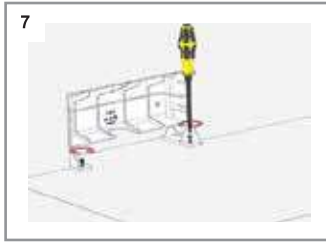
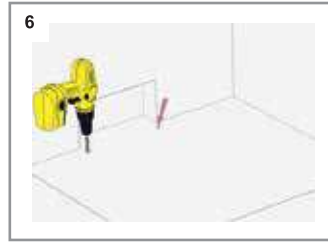
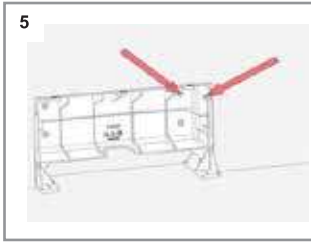
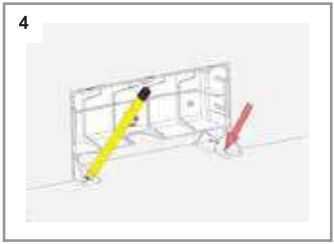
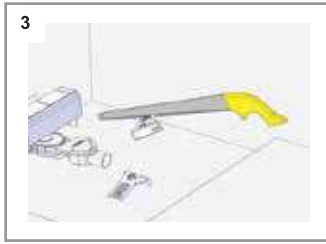
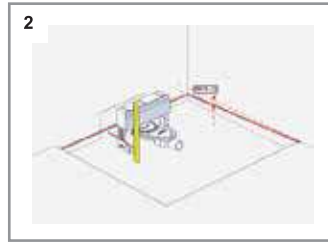
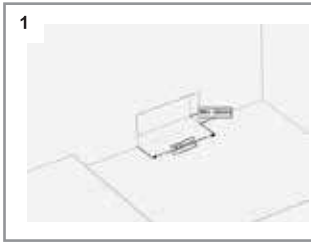

Lütfen su akışını kontrol edin.

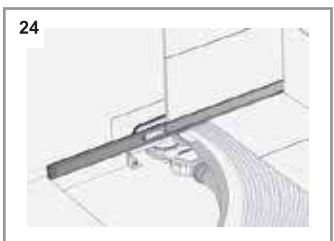
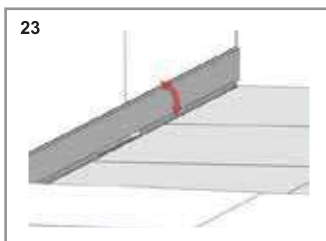
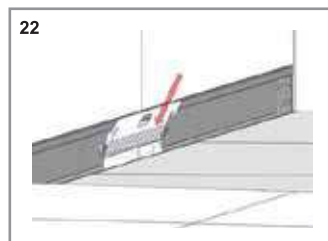
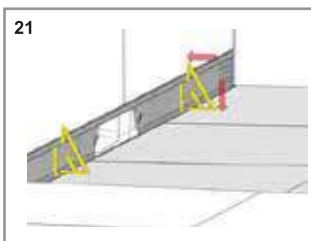
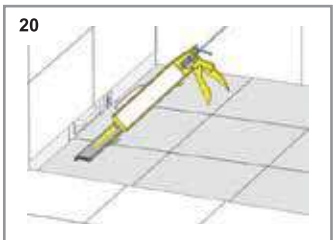
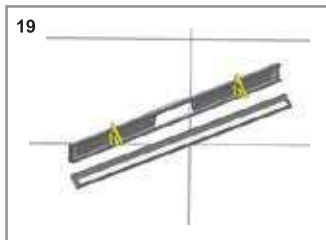
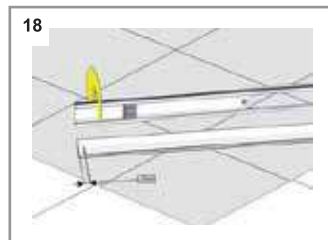
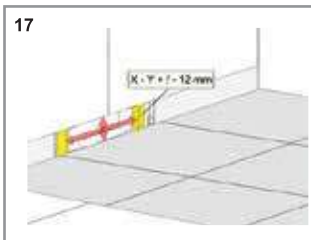
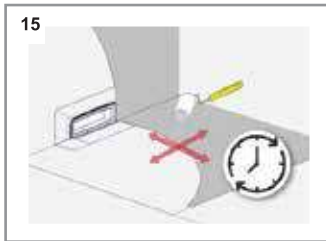
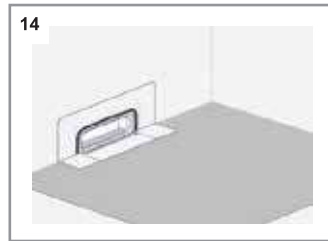
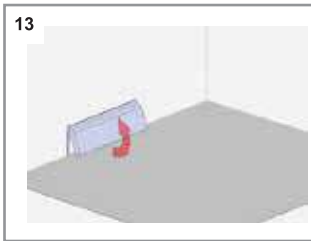



Modern duř alanları için,
özel ölçülerde kesilebilen duř kanalı

TrendLine

Evimetal kesilebilir duş kanalı

Duş çözümleri

Evimetal yıkanma alanları için kolay uygulanabilen, son derece hijyenik ve ekonomik ürünler tasarlıyor. Patentli bir seri olan TrendLine duş kanalı, modern yıkanma alanlarında kolay uygulama ve sağlıklı çözümler isteyenler için tasarlandı. Evimetal'in tüm duş kanalları gibi duvar önü ve duş ortası yerleşime uygun olarak kullanılabilen TrendLine duş kanalı, istenilen ölçüde yerinde kesilerek duvardan duvara kullanılabilir.

Kendinden eğimli 3 mm masif kapak

TrendLine kendinden eğimli kapak ile su gider sistemine kolayca akıp gider. TrendLine ile zor ve ulaşılmayan noktalar kalmaz.



Maksimum hijyen için tasarlandı.

Hemzemin duş kanalları helezon saç & kir tutuculara sahip olup kolayca çıkartılıp temizlenip kullanılmaya devam edilebilir.



Hijyen odaklı kullanıcıların beklentileri için yüksek memnuniyet sağlar.

Patentli saç ve kir tutucu

Kapak ve altındaki kir tutucu kolayca çıkarılıp temizlenebilir bu sayede İstenmeyen parçacıklardan kolayca kurtulabilirsiniz.

Tekstil membranlı flanş

TrendLine kapak altında sahip olduğu tekstil membranlı flanş sayesinde şap ile güvenli olarak bütünleşme sağlanır. Duş gideri gövdesi sağlam ve sızdırmazdır.

Duvar önü ve duş ortası kullanım.

TrendLine hemzemin duş kanalı yeni projelerde ve yenileme projelerinde kolayca kullanılabilir. Proje ihtiyacına göre duvar önü ve duş ortası uygulama mümkündür. 360 derece dönebilen boru bağlantısı sayesinde kolayca kurulum yapılabilir.



Kesilebilir kapak ile istenilen ara ölçüler

TrendLine hemzemin duş gideri, kesilebilir özelliğe sahip olacak şekilde tasarlanmıştır. Bu sayede projeleriniz için ihtiyacınız olan ara ölçüleri rahatlıkla kullanabilme imkanı sunar.

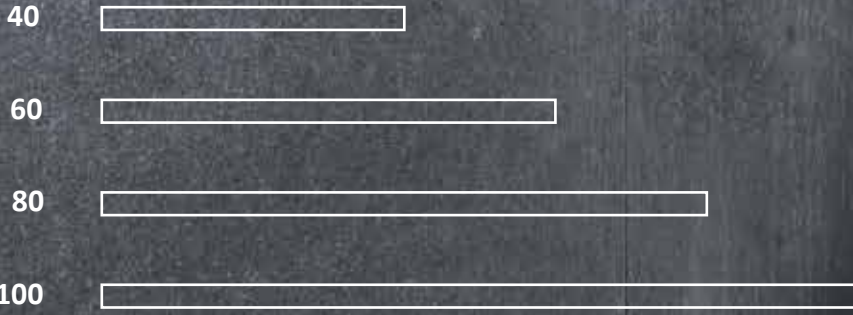

TrendLine



Kesilebilir duş kanalları ile çeşitli ölçüler mümkün

TrendLine Hemzemin duş kanalı kesilebilir olarak tasarlandı. Bu özel tasarım sayesinde projenizde her türlü ölçüye uygulanabilir.



Patentli saç ve kir tutucu

Kapak ve altındaki kir tutucu kolayca çıkarılıp temizlenebilir bu sayede istenmeyen parçacıklardan kolayca kurtulabilirsiniz.

Duvar önü ve duş ortası kullanım.

TrendLine hemzemin duş kanalı yeni projelerde ve yenileme projelerinde kolayca kullanılabilir. Proje ihtiyacına göre duvar önü ve duş ortası uygulama mümkündür. 360 derece dönebilen boru bağlantısı sayesinde kolayca kurulum yapılabilir.

Sifon Seçenekleri

Yandan çıkışlı H:80 mm		SS.8081	Koku yapmayan S tipi sifon 60 lt /dak
Yandan çıkışlı H:60 mm		SS.8082	Koku yapmayan S tipi sifon 42 lt /dak
Alttan çıkışlı * H:50 mm		SS.8086	Koku yapmayan S tipi sifon 48 lt /dak
Alttan çıkışlı ** H: 50 mm		SS.8130	S yapısı yok 66 lt /dak
Yandan çıkışlı H:75 mm		SS.8135	S yapısı yok 66 lt /dak

Verilen değerler sifon kapasitesidir ve kapak modeline göre değişiklik gösterir.

Gövde		HS.8117
	Sızdırmaz tekstil membran	

Kendinden eğimli 3 mm masif kapak

TrendLine kendinden eğimli kapak ile su gider sistemine kolayca akıp gider. TrendLine ile zor ve ulaşılmayan noktalar kalmaz.

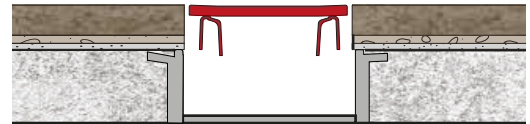

Teknik çizim

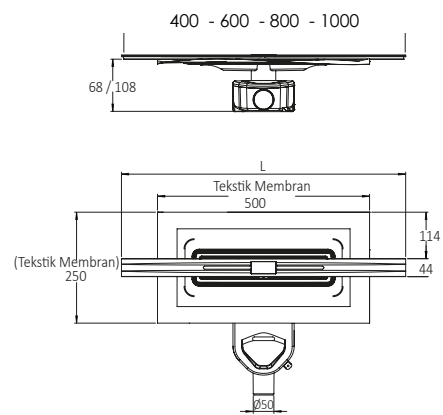

Kapak	Mat bitiş	40	60	80	100	Fiyat / €
Form - A		TDK.1100.40.1.S.I	TDK.1100.60.1.S.I	TDK.1100.80.1.S.I	TDK.1100.100.1.S.I	

* (120 mm karot deliği) ** (70 mm karot deliği)

ZetLine



Maksimum hijyen için tasarlandı.

Hemzemin duş kanalları helezon saç & kir tutuculara sahip olup kolayca çıkartılıp temizlenip kullanılmaya devam edilebilir. Hijyen odaklı kullanıcıların beklentileri için yüksek memnuniyet sağlar.



Susuz membran Fermatür



Y.8181
(Opsiyonel)

Direkt Bağlantı



Y. 8176
(40 to 50 mm)



Y.8172
(40 to 45 mm)

Siphon Options

Yandan çıkışlı H:80 mm		SS.8081	Koku yapmayan S tipi sifon 60 lt /dak
Yandan çıkışlı H:60 mm		SS.8082	Koku yapmayan S tipi sifon 42 lt /dak
Alttan çıkışlı * H:50 mm		SS.8086	Koku yapmayan S tipi sifon 48 lt /dak
Alttan çıkışlı ** H: 50 mm		SS.8130	S yapısı yok 66 lt /dak
Yandan çıkışlı H:75 mm		SS.8135	S yapısı yok 66 lt /dak

Verilen değerler sifon kapasitesidir ve kapak modeline göre değişiklik gösterir.

Gövde		HS.8117
--------------	--	---------

Sızdırmaz tekstil membran

Kapak	Mat bitiş	40	60	80	Fiyat / €
Nova (Çevrilebilir kapak. Metal veya seramik görünüm.)		ZDK.1054.40.1.S.I	ZDK.1054.60.1.S.I	ZDK.1054.80.1.S.I	
Unica		ZDK.1023.40.1.S.I	ZDK.1023.60.1.S.I	ZDK.1023.80.1.S.I	
Quadra		ZDK.1088.40.1.S.I	ZDK.1088.60.1.S.I	ZDK.1088.80.1.S.I	

* (120 mm karot deliği) ** (70 mm karot deliği)

Yeni yapılar ve renevasyon projelerine uygunluk



NOVA / NATURA Çerçevesiz Kapak

NOVA

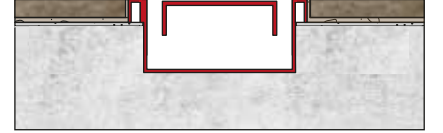

NOVA metalik görümlü kapak ters çevrilerek NATURA kapak haline gelebilir. NATURA kapağın iç kısmına kendi kaplama malzemenizi koyarak banyonuzdaki bütünlüğü ve ışıklığı devam ettirebilirsiniz.

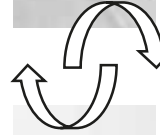

Kolay temizeme aparatı

NATURA



Teknik Çizim

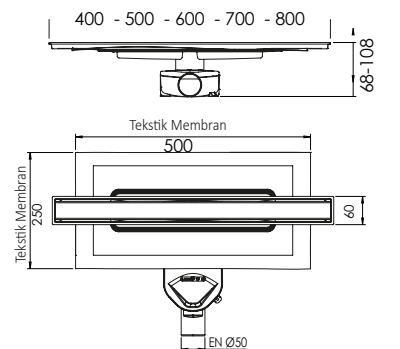

AlfaLine



Yüksek dayanım

Farklı uzunluklardaki metal hazne yapısı, sağlam bir şekilde betona kilitlenmeyi sağlarken uzun süreli kullanım imkanı sunar.

Susuz membran

Fermatür



Y.8155
(Opsiyonel)

Maksimum hijyen için tasarlandı.

Hemzemin duş kanalları helezon saç & kir tutuculara sahip olup kolayca çıkartılıp temizlenip kullanılmaya devam edilebilir. Hijyen odaklı kullanıcıların beklentileri için yüksek memnuniyet sağlar.



Teknik çizim

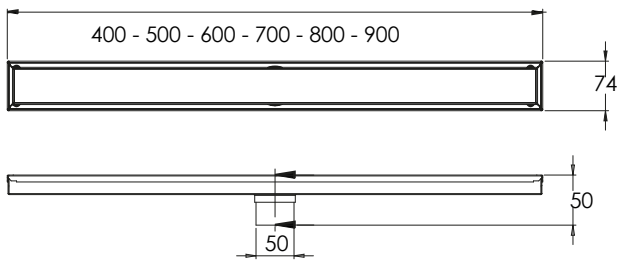

Yeni yapılar ve renevasyon projelerine uygunluk

NOVA / NATURA

Çerçevesiz Kapak

NOVA

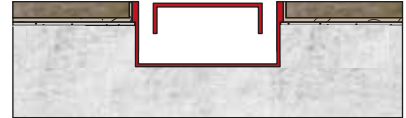

NOVA metalik görümlü kapak ters çevrilerek NATURA kapak haline gelebilir. NATURA kapağın iç kısmına kendi kaplama malzemenizi koyarak banyonuzdaki bütünlüğü ve ışıklığı devam ettirebilirsiniz.



Kolay temizleme aparatı



NATURA



		40	50	60	70	80	90	Fiyat / €
Gövde		HS.8155.17.40	HS.8155.17.50	HS.8155.17.60	HS.8155.17.70	HS.8155.17.80	HS.8155.17.90	
Nova (Çevrilebilir kapak. Metal veya seramik görünümlü.)		AL.1057.40.1.S.I	AL.1057.50.1.S.I	AL.1057.60.1.S.I	AL.1057.70.1.S.I	AL.1057.80.1.S.I	AL.1057.90.1.S.I	
Unica		AL.1022.40.1.S.I	AL.1022.50.1.S.I	AL.1022.60.1.S.I	AL.1022.70.1.S.I	AL.1022.80.1.S.I	AL.1022.90.1.S.I	
Quadra		AL.1089.40.1.S.I	AL.1089.50.1.S.I	AL.1089.60.1.S.I	AL.1089.70.1.S.I	AL.1089.80.1.S.I	AL.1089.90.1.S.I	
Aira		AL.1084.40.1.S.I	AL.1084.50.1.S.I	AL.1084.60.1.S.I	AL.1084.70.1.S.I	AL.1084.80.1.S.I	AL.1084.90.1.S.I	

CasaLine



Yüksek dayanım

Farklı uzunluklardaki metal hazne yapısı, sağlam bir şekilde betona kilitlenmeyi sağlarken uzun süreli kullanım imkanı sunar.

Susuz membran Fermatür



Y.8155
(Opsiyonel)

Maksimum hijyen için tasarlandı.

Hemzemin duş kanalları helezon saç & kir tutuculara sahip olup kolayca çıkartılıp temizlenip kullanılmaya devam edilebilir. Hijyen odaklı kullanıcıların beklentileri için yüksek memnuniyet sağlar.



Teknik çizim

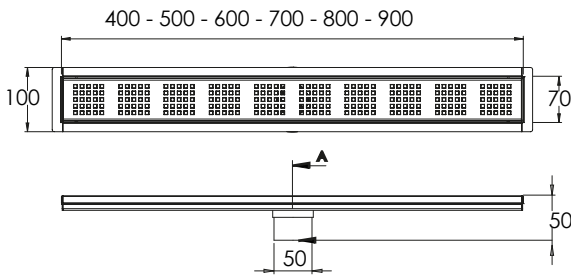

Yeni yapılar ve renevasyon projelerine uygunluk

NOVA / NATURA Çerçevesiz Kapak

NOVA



NOVA metalik görünlü kapak ters çevrilerek NATURA kapak haline gelebilir. NATURA kapağın iç kısmına kendi kaplama malzemenizi koyarak banyonuzdaki bütünlüğü ve şıklığı devam ettirebilirsiniz.



Kolay temizleme aparatı

NATURA



		40	50	60	70	80	90	Fiyat / €
Gövde		HS.8159.17.40	HS.8159.17.50	HS.8159.17.60	HS.8159.17.70	HS.8159.17.80	HS.8159.17.90	
Nova (Çevrilebilir kapak. Metal veya seramik görünüm.)		CA.1058.40.1.S.I	CA.1058.50.1.S.I	CA.1058.60.1.S.I	CA.1058.70.1.S.I	CA.1058.80.1.S.I	CA.1058.90.1.S.I	
Unica		CA.1021.40.1.S.I	CA.1021.50.1.S.I	CA.1021.60.1.S.I	CA.1021.70.1.S.I	CA.1021.80.1.S.I	CA.1021.90.1.S.I	
Quadra		CA.1083.40.1.S.I	CA.1083.50.1.S.I	CA.1083.60.1.S.I	CA.1083.70.1.S.I	CA.1083.80.1.S.I	CA.1083.90.1.S.I	
Aira		CA.1086.40.1.S.I	CA.1086.50.1.S.I	CA.1086.60.1.S.I	CA.1086.70.1.S.I	CA.1086.80.1.S.I	CA.1086.90.1.S.I	

TrendLine Teknik Detaylar

Uygulama detayları

Kaplama malzemesi _____

İzolasyon bandı _____

Kendinden yalıtımlı izolasyon flanşı. _____

Tesviye betonu _____

Döşeme betonu _____

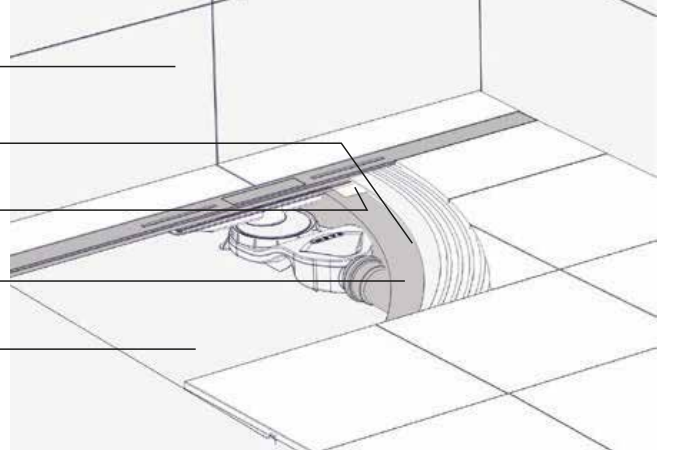

Duş Kanalı



Form - A

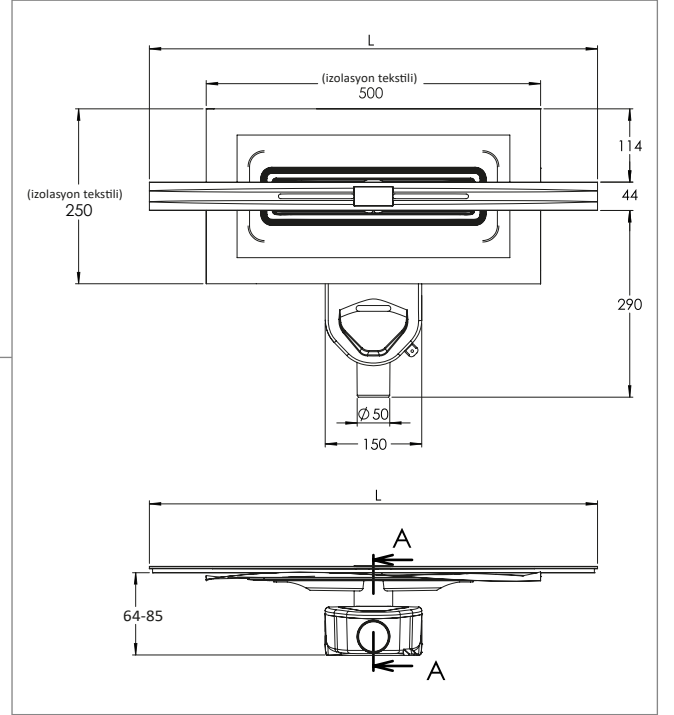

Gövde



Tekstil membranlı gövde

Koku yapmayan

Yandan çıkışlı
H:60 mm



Koku yapmayan S tipi
sifon 42 lt /dak

Side outlet
H:80 mm



Koku yapmayan S tipi
sifon 60 lt /dak

Altan çıkışlı
H:50 mm (120 mm karot deliği)



Koku yapmayan S tipi
sifon 48 lt /dak

Sifonsuz



Altan çıkışlı
H:50 mm
(70 mm karot deliği)

66 lt /dak



Side outlet
H:75 mm

66 lt /dak

Sifon Su Derinliğine Ait Teknik Detaylar

Kokusuz

Yandan çıkışlı

H:80 mm

Kokusuz S tipi
trap 60 lt /dak



SS. 8081

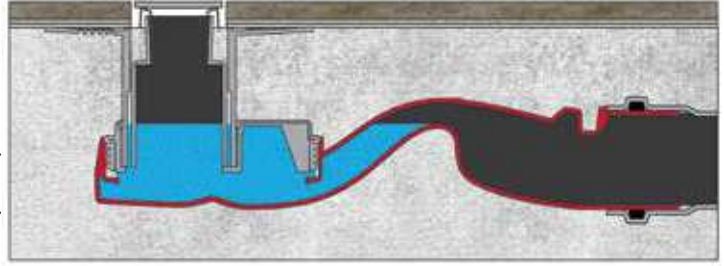

Yandan çıkışlı

H:60 mm

Kokusuz S tipi
trap 42 lt /dak



SS. 8082

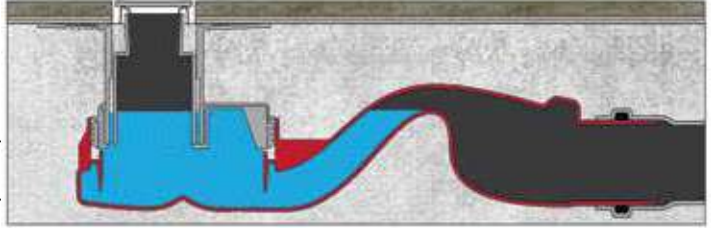

Alttan çıkışlı

* H:50 mm

Kokusuz S tipi
trap 48 lt /dak



SS. 8086

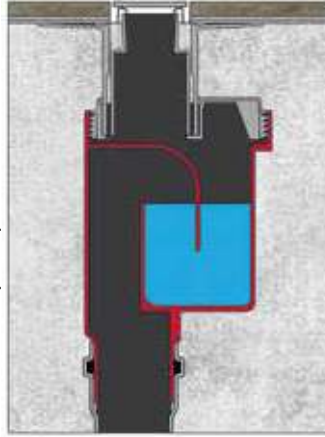

İçinde Su Tutmayan Tipler

Alttan çıkışlı

** H: 50 mm

S yapısı yok

66 lt /dak



SS. 8130

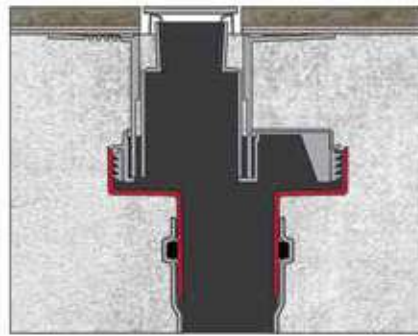

Yandan çıkışlı

H:75 mm

S yapısı yok

66 lt /dak



SS. 8135

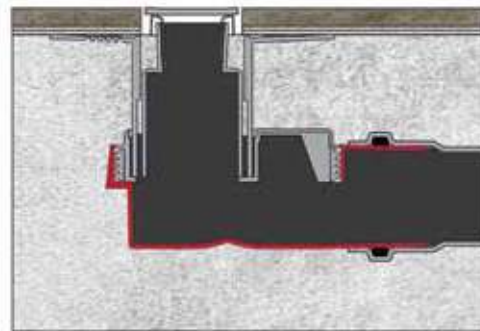

* (120 mm karot deliği) ** (70 mm karot deliği)

Montaj

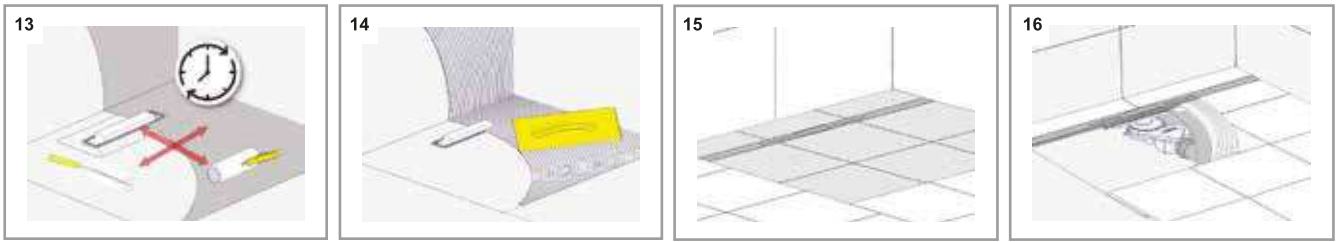
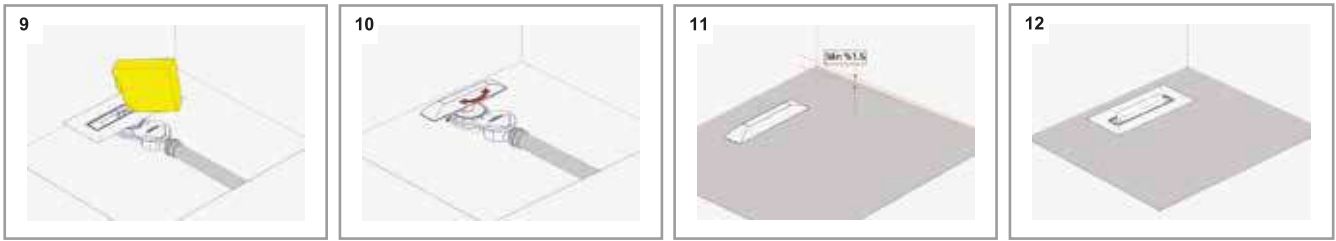
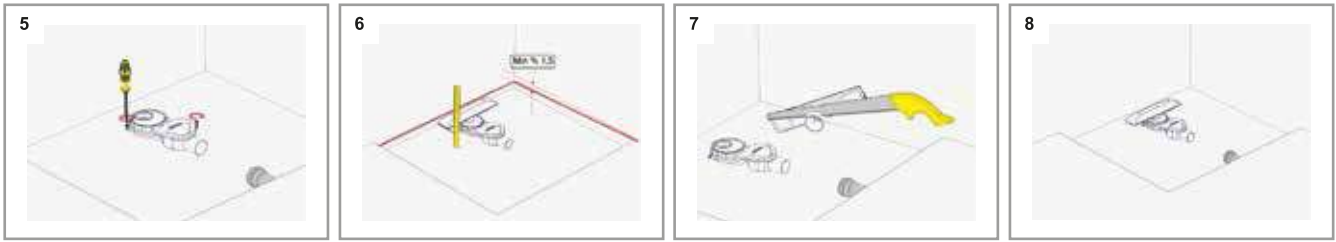
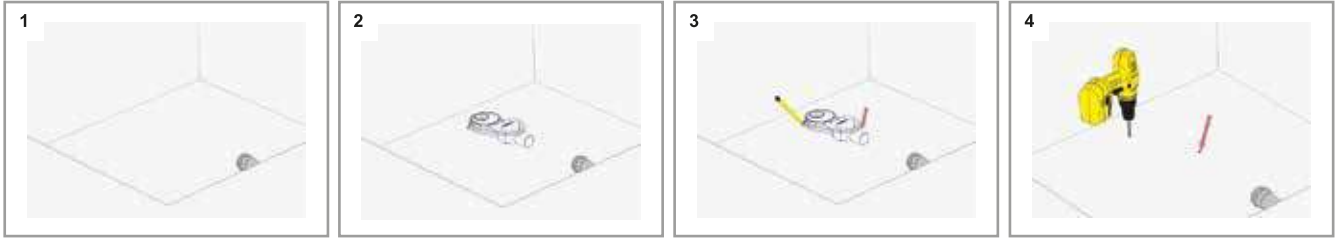

Trendline serisi için

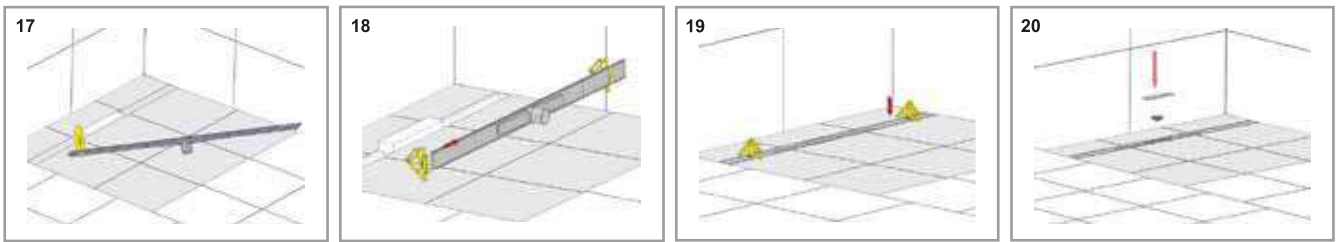

Evimetal'den duř giderinde bir yenilik;
100 cm'e kadar özel ölçülerde kesilebilen duř kanalı

SlimLine

levi metal

Kullanım alanlarına göre gövde ve kapak seçenekleri



NATURA

Kendi kaplama malzemeniz ile uyumlu

İstedığınız kaplama malzemesi ile uyumlu NATURA kapak ile kesintisiz bir geçiş elde edersiniz.

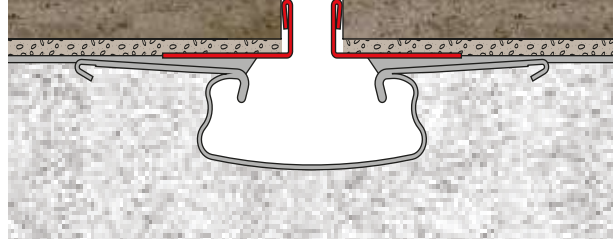

NORMA

Slot Kanal

Tek parça - 24 mm genişlik ve 3 ince detay ile zarif bir görünüm sağlar

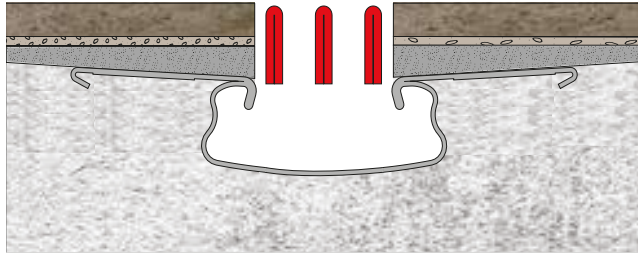

LINEA

Metal kapak

Tek parça 24 mm genişlikte kapak yapısı ile pratik bir kullanım sunar.

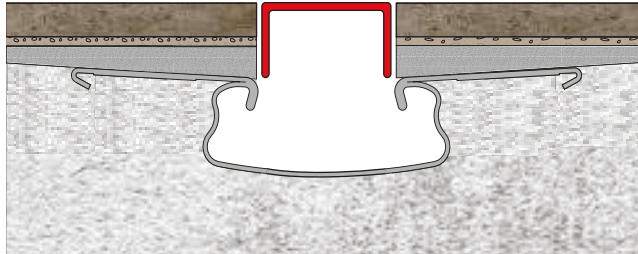

Duş alanı çözümleri

Duş alanı projeleriniz için ortadan çıkışlı gövde ve 360 derece dönebilen sifon yapısı ile kolay montaj imkanı sunar.



Ortadan sifon çıkışlı gövde slot kapak

Teknik Detaylar

Uygulama Detayları

kaplama malzemesi

Evimetal izolasyon butil bandı

Yapıştırıcı

İzolasyon katmanı

Tesviye betonu

Döşeme betonu

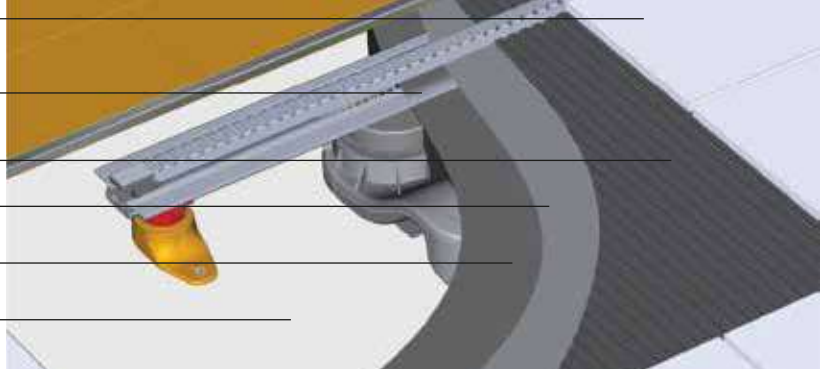

Gövde

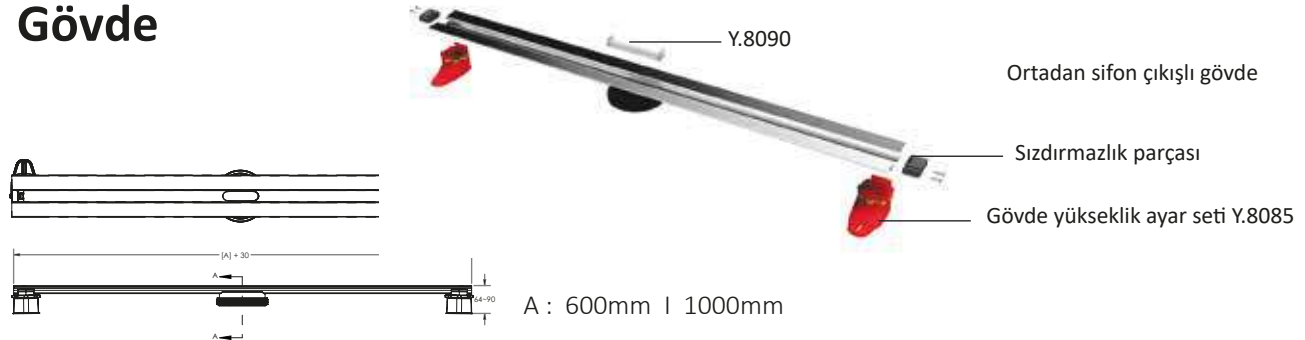

Duş Kanalları

NORMA KAPAK

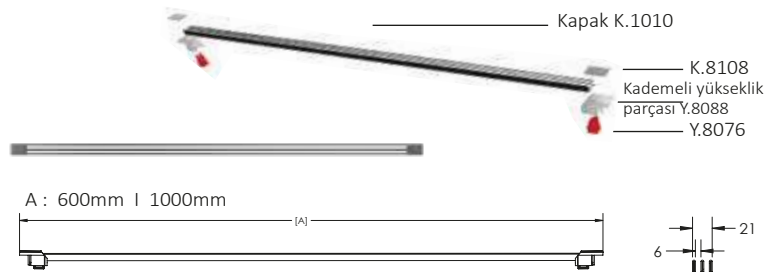

LINEA COVER

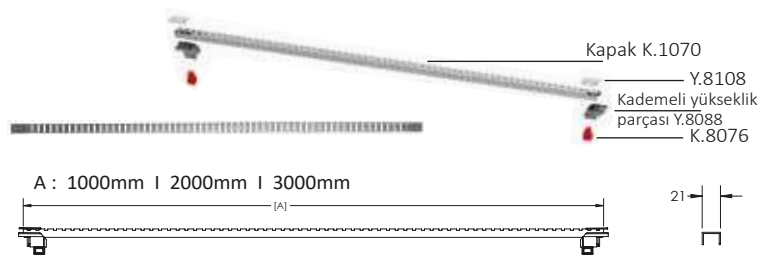

LDK NATURA KAPAK



A : 1000mm | 2000mm | 3000mm

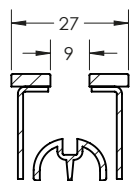

2 adet PRF100 veya PRF 400 profil kaplama malzemesi sipariş edilmelidir.

Evimetal Lineer kanalları

Balkon ve teraslar çözümleri

SlimLine lineer kanal serisi boylu boyunca olan kanal yapısı sayesinde su birikmesi, göllenme gibi sorunların önüne geçerek hem şık hem de temiz bir kullanım imkanı sunuyor. Balkon temizliğinin en önemli sorunu olan temizlik ve yağmur suyunun gidere doğru yönlendirilmesi problemi SlimLine lineer kanal ile ortadan kalkıyor.



Kaplama malzemesi ile uyumlu seçenek

Natura kapak seçeneği, kendi kaplama malzemeniz ile kullanma imkanı sunar

Yüksek Tahliye Kapasitesi

Balkonlarda olan ters eğim, yanlış işçilik ve yanlış ürün seçimi nedeniyle su birikmelerine siz de şahit olmuşsunuzdur. Bu tip uygulamalar hem çirkin bir görüntü oluşturmakta hem de balkon giderinin fonksiyonunu yerine getirmesine engel olmaktadır. SlimLine lineer kanal ürünleri ise bu problemlerinin önüne geçer. Koku yapmayan sifon seçenekleri, yalıtım bitimli gövdesi ile istenmeyen su akıp gider.



Yalıtımlı bitimli gövde

Evimetal izolasyon bandı entegre edilmiş yekpare metal gövde, ağır şartlara dayanıklı ve yüksek akış debilerini karşılayacak şekilde tasarlanmıştır.



600 cm'e kadar özel ölçülerde kesilebilen Balkon ve teras gideri

Slimline Lineer Kanalı



İstenilen ölçü

100-200 ve 300 cm seçeneklerinde üretilen kapaklar kesilerek istediğiniz ölçülere getirilebiliyor. Bu sayede farklı ebatlardaki ara ölçülere sahip proje alanlarınıza özel kullanım imkanı sunuyor.

100

200

300

600

Natura

Proje bazlı üretilmektedir.

Evimetal slot duş kanalları

Duş çözümleri

Banyoda sınırsız tasarımlar sunan Evimetal, SlimLine serisi ile ince duş kanalları trendini oluşturuyor. Patentli yapısı ile kolay montaj ve güvenli kullanım imkanı sunuyor. İncelik, şıklık ve fonksiyonellik Slimline serisi ile banyolarda.

Sadece 24 mm

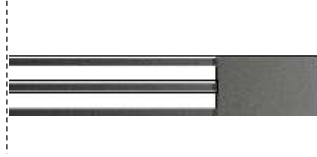

Slimline duş gideri sadece 24 mm genişliğinde etkileyici kapakları sayesinde mükemmel bir görsel bitiş sunar. Üzerinizde uyandırdığı farklılık hissi ve albenisini inceliğine borçlu.

Kolay Temizleme

Kapak ve altında bulunan saç tutucu kolaylıkla çıkartılarak içte kalan saç, sabun birikmesi gibi artıklar kolayca temizlenebilmektedir.



Yalıtımlı bitimli gövde

Evimetal izolasyon bandı entegre edilmiş yekpare metal gövde, ağır şartlara dayanıklı ve yüksek akış debilerini karşılayacak şekilde tasarlanmıştır.

Kesilebilir yapı,

Milimetrik hassasiyet

60 ve 100 cm seçeneklerinde üretilen kapaklar ve gövde kesilerek istediğiniz ölçülere getirilebiliyor. Bu sayede farklı ebatlardaki ara ölçülere sahip proje alanlarınıza özel kullanım imkanı sunuyor.

SlimLine



Slimline duş gideri sadece 24 mm genişliğinde etkileyici kapakları sayesinde mükemmel bir görsel bitiş sunar. Üzerinizde uyandırdığı farklılık hissi ve albenisini inceliğine borçlu.

Sadece 24 mm



Banyolarda sınırsız tasarım sunmasıyla bilinen Evimetal, şimdi SlimLine sayesinde ince bir duş ve balkon kanalı trendi yaratıyor. Patentli yapımız kolay kurulum ve güvenli kullanım sağlar.

Yalıtım Bitimli Gövde

Evimetal izolasyon bandı entegre edilmiş yekpare metal gövde, ağır şartlara dayanıklı ve yüksek akış debilerini karşılayacak şekilde tasarlanmıştır.

Kolay Temizleme

Kapak ve altında bulunan saç tutucu kolaylıkla çıkartılarak içte kalan saç, sabun birikmesi gibi atıklar kolayca temizlenebilmektedir.



NORMA Slot Kanal

24 mm genişlikte 3 adet ince slot bulunan kapak yapısı sayesinde zarif bir görünüm elde edersiniz.

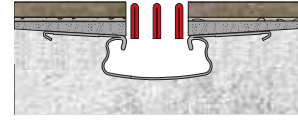

LINEA Metal kapak

Tek parça 24 mm genişlikte kapak yapısı ile pratik bir kullanım sunar.

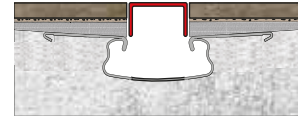

NATURA

Kendi kaplama malzemeniz ile uyumlu Metal kapak

Tek parça 24 mm genişlikte kapak yapısı ile pratik bir kullanım sunar. İsteddiğiniz kaplama malzemesi ile uyumlu NATURA kapak ile kesintisiz bir geçiş elde edersiniz.

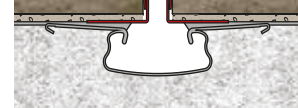

Siphon Options

Yandan çıkışlı H:80 mm		SS.8081	Koku yapmayan S tipi sifon 60 lt /dak
Yandan çıkışlı H:60 mm		SS.8082	Koku yapmayan S tipi sifon 42 lt /dak
Alttan çıkışlı * H:50 mm		SS.8086	Koku yapmayan S tipi sifon 48 lt /dak
Alttan çıkışlı ** H: 50 mm		SS.8130	S yapısı yok 66 lt /dak
Yandan çıkışlı H:75 mm		SS.8135	S yapısı yok 66 lt /dak

* (120 mm Karot Deliği) ** (70 mm Karot Deliği)

Verilen değerler sifon kapasitesidir ve kapak modeline göre değişiklik gösterir.

		60	80	100	200	300	Fiyat / €
Gövde (Yandan çıkış)		HS.8160.17.60.MK	HS.8160.17.80.MK	HS.8160.17.100.MK	HS.8160.17.200.MK	HS.8160.17.300.MK	
Gövde (Ortadan çıkış)		HS.8160.17.60	HS.8160.17.80	HS.8160.17.100	HS.8160.17.200	HS.8160.17.300	
Norma		LDK.1010.60.1.S.I	LDK.1010.80.1.S.I	LDK.1010.100.1.S.I			
Linea				LDK.1070.100.1.S.I	LDK.1070.200.1.S.I	LDK.1070.300.1.S.I	
*** Natura				LDK.1090.100.1.S.I	LDK.1090.200.1.S.I	LDK.1090.300.1.S.I	

*** Kaplama malzemesine göre 2 adet prf.100 veya prf.400 profilini sipariş edilmelidir.



Kesilebilir yapı, Milimetrik hassasiyet

60 ve 100 cm seçeneklerinde üretilen kapaklar ve gövde kesilerek istediğiniz ölçülere getirilebiliyor. Bu sayede farklı ebatlardaki ara ölçülere sahip proje alanlarınıza özel kullanım imkanı sunuyor.

Sifon Su Derinliğine Ait Teknik Detaylar

Koku yapmayan

Yandan çıkışlı

H:80 mm

Kokusuz S tipi
sifon 60 lt /dak



SS. 8081

50 mm
Su perdesi

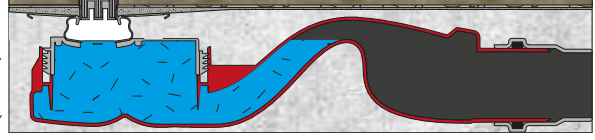

Yandan çıkışlı

H:60 mm

Kokusuz S tipi
sifon 42 lt /dak



SS. 8082

30 mm
Su perdesi

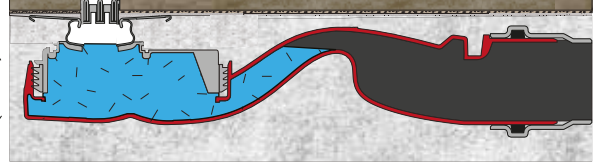

Alttan çıkışlı

* H:50 mm

Kokusuz S tipi
sifon 48 lt /dak



SS. 8086

32 mm
Su perdesi

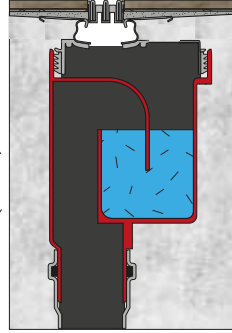

Dış Mekan İçin Koku Fermatürsüz

Alttan çıkışlı

** H: 50 mm

S yapısı yok

66 lt /dak



SS. 8130

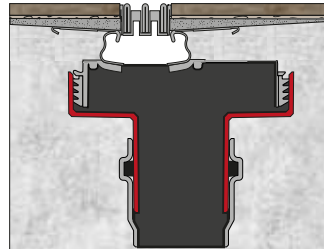

Yandan çıkışlı

H:75 mm

S yapısı yok

66 lt /dak



SS. 8135

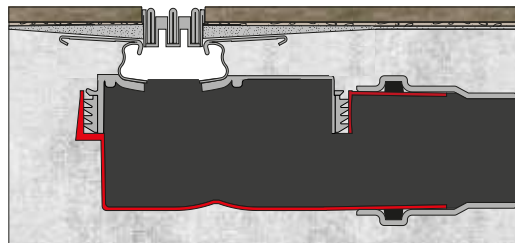

* (120 mm Karot Deliği) ** (70 mm Karot Deliği)

Montaj

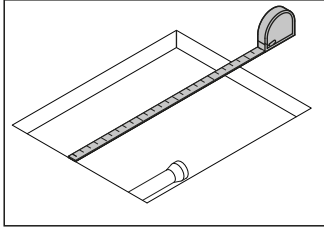

Kanal uzunluğunu ayarlayın.

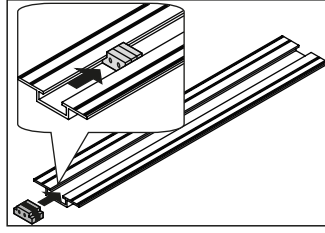

Sızdırmazlık parçalarını kanal alanına yerleştirin.

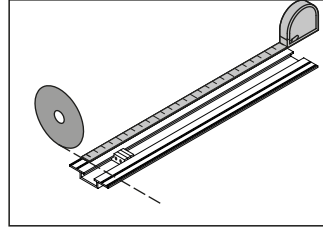

Paslanmaz çelik kesicisiyle kanalı kesin.

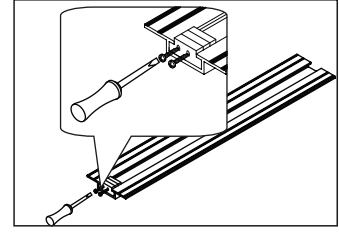

Sızdırmazlık parçalarını vidalayın.

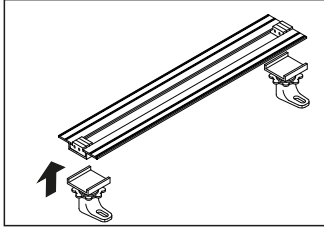

Yükseklik ayar parçasını gövdeye yerleştirin.

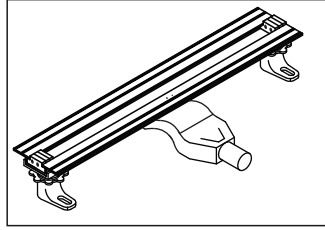

Gideri kanala bağlayın.

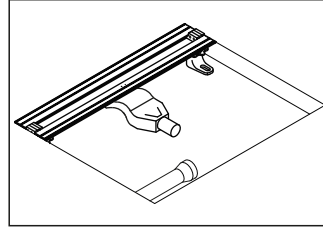

Linear Kanalı zemine yerleştirin.

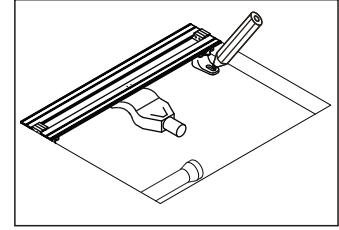

Yükseklik ayar setini ayarlayın. Noktaları zemin seviyesine göre işaretleyin.

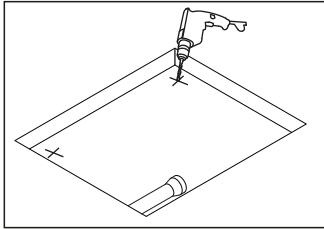

İşaretlenen noktalardan delin.

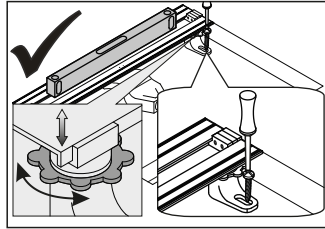

Kanalı zemine yerleştirin.

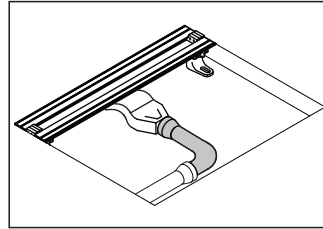

Duş kanalını tesisata bağlayın ve koruyucu straforu tıkanmaya karşı yerleştirin.

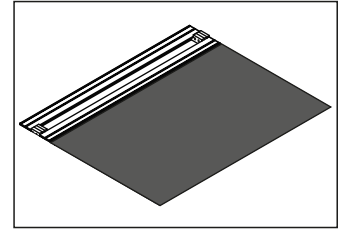

Düzeltilme betonunun meyilini duş kanalına doğru min %1 eğimle veriniz.

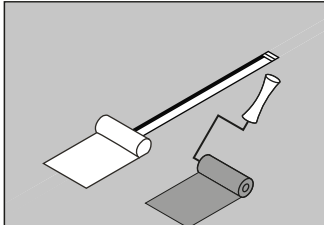

Düzeltilme betonuna astar sürünüz. İzolasyon bandını metal-beton birleşimine yapıştırınız.

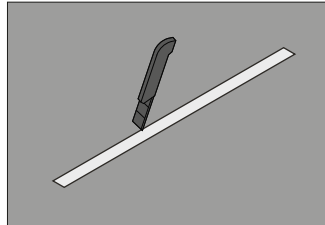

Maket bıçakla bandı işaretlenen noktalardan kesiniz.

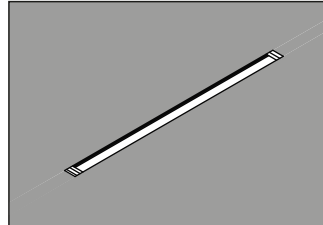

Straforu yerleştirin ve ceramic yapıştırıcısını zemine yayın.

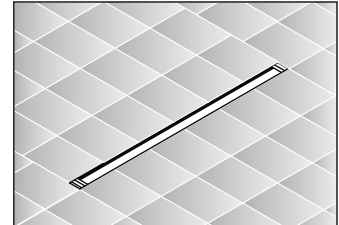

Seramik uygulaması tamamlanana kadar straforu kaldırmayın.

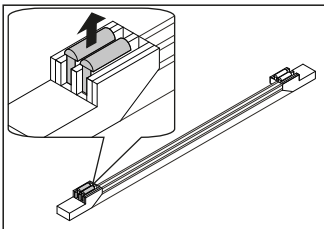

Koruyucu straforu kaldırın ve kademeli parçaların seviyesini her noktadan ölçek ile ayarlayın.

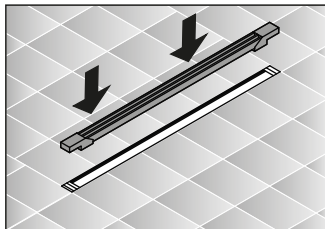

Kapak yükseklik ayar setini kanala yerleştiriniz.

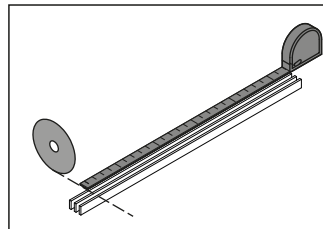

Kapağı gövdeye göre kesiniz.

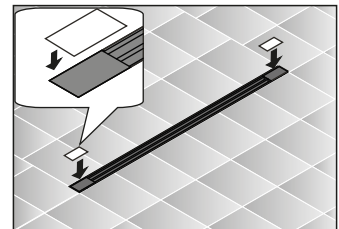

Sabitleme kapaklarını ayarlama işleminden sonra tekrar takın ve ardından kapağı yerleştirin.

montaj videosu için



Linearis meyil ve düşük kod profili

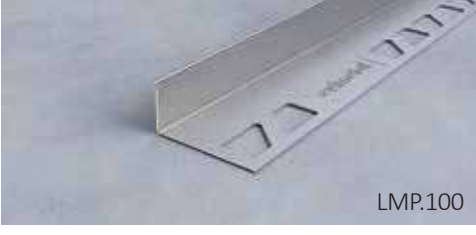

Linearis kolay uygulama ve mükemmel bitiş detayı sağlayan paslanmaz çelik meyil profilidir. Tüm yıkanma alanlarında kullanılabilir. Sağ ve sol için üç farklı yüzeyde üretilmektedir.

LMP.100

Eğimsiz duş profili

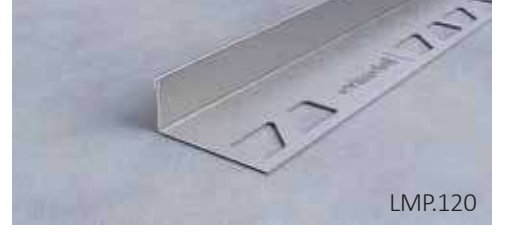

LMP.120

kod	zemin	100 cm sağ 13 mm / 28 mm	100 cm sol 13 mm / 28 mm	150 cm sağ 13 mm / 35 mm	150 cm sol 13 mm / 35 mm
LMP.100	SATİNE AYNA ALTIN	LMP.R.100.100.1.S.I LMP.R.100.100.2.S.M LMP.R.100.100.3.M.G	LMP.L.100.100.1.S.I LMP.L.100.100.2.S.M LMP.L.100.100.3.M.G	LMP.R.100.150.1.S.I LMP.R.100.150.2.S.M LMP.R.100.150.3.M.G	LMP.L.100.150.1.S.I LMP.L.100.150.2.S.M LMP.L.100.150.3.M.G

kod	zemin	250 cm 28 mm		
LMP.120	SATİNE AYNA ALTIN	LMP.120.250.1.S.I LMP.120.250.2.S.M LMP.120.250.3.M.G	Sağ ve sol kullanıma uygundur	Duş alanına göre yerinde kesilerek uygulanabilir.

Mükemmel detaylar

Uygulama yardımcıları



UYGULAMA YARDIMCILARI

Meyil profili uygulama adımları

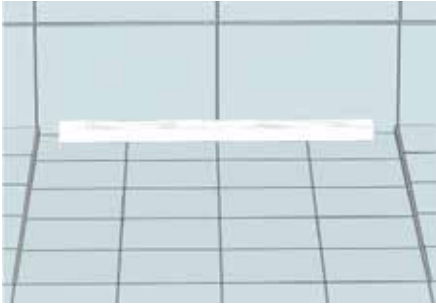
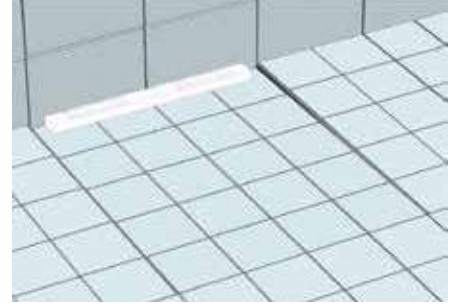
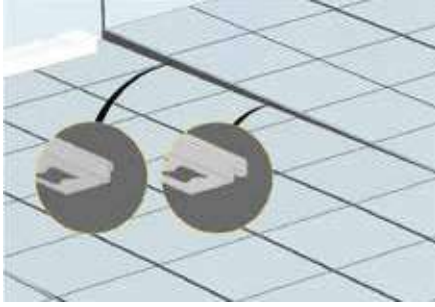
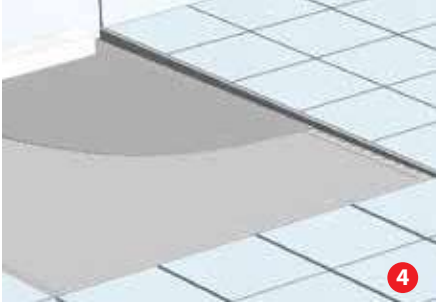
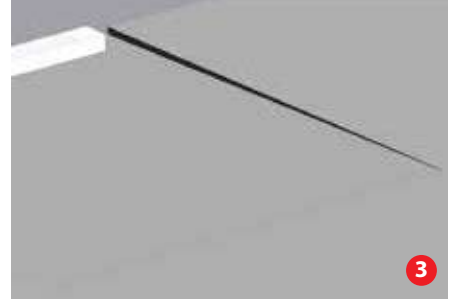
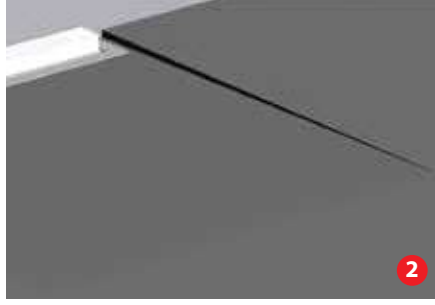
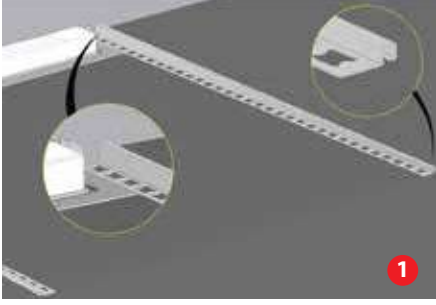

1-Meyil profili 100 cm için 14 mm eğime göre üretilmiştir. Eğim betonu dökülmeden önce, metal kasa meyl profilinin delikli kısmıyla, banyo genel alanında kullanılan seramik ise, izolasyon ve yapıştırıcı kalınlığı (4-5 mm) hesap edilerek (detay: resim 1,) meyl profilinin üst kısmına eşitlenmelidir.

2-Meyil profili izolasyondan sonra seramik uygulamasıyla birlikte kullanılacaktır. Meyil profilinin iç kısmında bulunan koruyucu film uygulama tamamlanana kadar sökülmemelidir. Meyil profilinin öncesinde kullanımı mastar amaçlıdır, eğim betonu döküldükten hemen sonra çıkarılmalı ve temizlenerek muhafaza edilmelidir.

3- İzolasyon öncesi astar sürülmeli ve 2 kat izolasyon tüm alana yapılmalıdır.

4- İzolasyon sonrası banyo genel mekanından başlayarak meyl profili ile seramik uygulaması tamamlanmalıdır.

Harici çerçeve

Ölçü (cm)	Zemin	Ürün kodu
30	SATİNE	CHC.30.1.S.I
40	SATİNE	CHC.40.1.S.I
50	SATİNE	CHC.50.1.S.I
60	SATİNE	CHC.60.1.S.I
70	SATİNE	CHC.70.1.S.I
80	SATİNE	CHC.80.1.S.I



CDK 1050 serisi kapklarda, olası hatalı seramik uygulamalarını gizlemek amacı ile seramik üstü yapıştırılarak uygulanır

Mükemmel uyum, yüksek drenaj Yer süzgeçleri

Punto

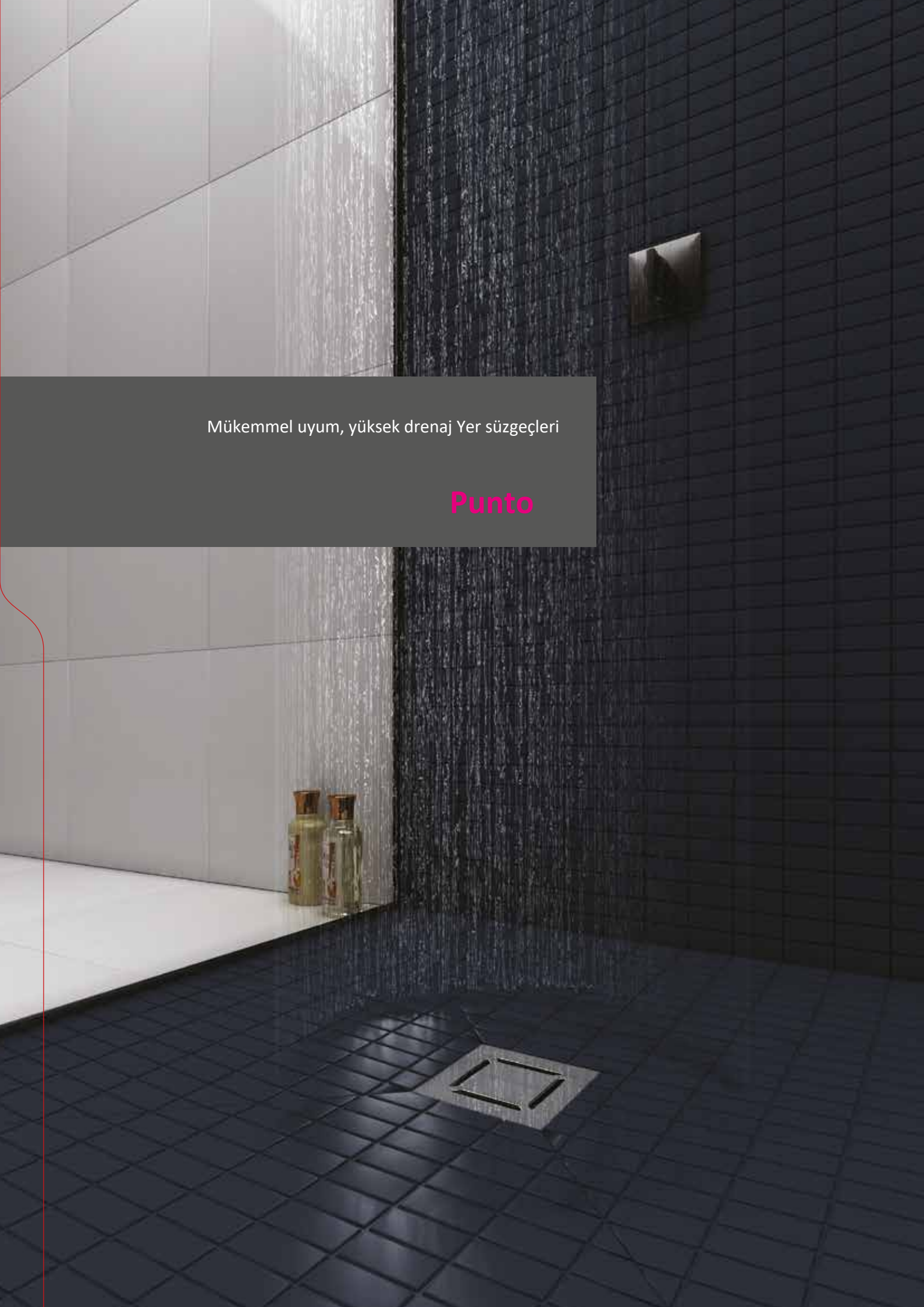

Evimetal yer süzgeçleri

Spirograflı yer süzgeçleri

Farklı uygulama yükseklikleriyle uyumlu ve kompakt gövde yapısıyla düşük uygulama yüksekliği gerektiren banyo ve duş alanları için tasarlanmıştır. Yenileme işleri, hemzemin duş uygulamaları için kullanılabilir. Su perdeli sifon seçenekleriyle kötü kokuyu engellerken, saç tutucu ile temizlik esnasında oluşabilecek saç, kir, sabun gibi artıkların gideri tıkaması engellenir.

Spirograf yapılı gövde

Spirograf yapılı gövde sayesinde beton ve yalıtım ile güçlü bir birleşme sağlanır. İnce şap içerisinde bitirilmesi gereken uygulamalar için kaliteli sonuç elde edersiniz.



Farklı sifon alternatifleri

Spirograflı yer süzgeçleri, 5 çeşit sifon alternatifiyle yüksek tahliye imkanı sunar. Sifonların iç yapısında bulunan su perdesi ile kötü koku engellenir.

Gizli çerçeve

Kapak etrafında yer alan ince ve gizli çerçeve sayesinde seramik harcı ile olan birleşimler neredeyse hiç gözükmez. Mükemmel birleşim ve estetik bir görüntü elde edersiniz.

Kolay temizleme

Kapak ve altında bulunan saç tutucu kolaylıkla çıkartılarak içte kalan saç, kirli atıklar kolayca temizlenebilmektedir

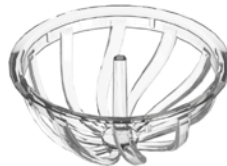

Kendi kaplama malzemeniz ile uyumlu kapak seçeneği

Natura yer süzgeci kapağı ile istediğiniz kaplama malzemesini kullanarak projenizle uyumlu çözümler elde edebilirsiniz.





Mükemmel yaklaşım

Evimetal spirogrflı yer süzgeçleri, fonksiyonellik ve teknik tasarım açısından üst düzey özelliklere sahiptir. Farklı ölçülerdeki ve desenlerdeki kapak yapısı ile en uygun çözümleri bulabilirsiniz. Proje bazlı renk alternatifleri için lütfen iletişime geçiniz.



10x10



15x15



Ø 13.5

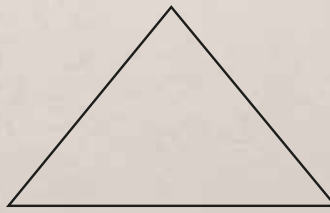

20x20x28

Evimetal yer süzgeçleri

Yalıtım flanşlı yer süzgeçleri

Evimetal yalıtımlı yer süzgeçleri, kolay montaj özelliği , 3 mm masif kapak, farklı detay çözümleri, özel koku önleme parçası ve eksantrik ayar sistemi özellikleriyle yüksek beklentilere yönelik çözümler sunuyor. Kare,yuvarlak ve üçgen kapak seçenekleri, duvar önü kullanım alternatifleriyle projenize yönelik en uygun çözümleri yalıtımlı yer süzgeçleri ile elde edebilirsiniz.

Gizli Çerçeve

Kapak etrafında yer alan ince ve gizli çerçeve sayesinde seramik harcı ile olan birleşimler neredeyse hiç gözükmez. Mükemmel birleşim ve estetik bir görüntü elde edersiniz.



Yalıtım flanşlı gövde

Süzgeçlerin su yalıtımı ile kalıcı olarak birleştirilememesi durumunda su sızıntısı problemi yaşanabilir. Yalıtım flanşlı yer süzgeçleri sayesinde bu problem ortadan kalkar.

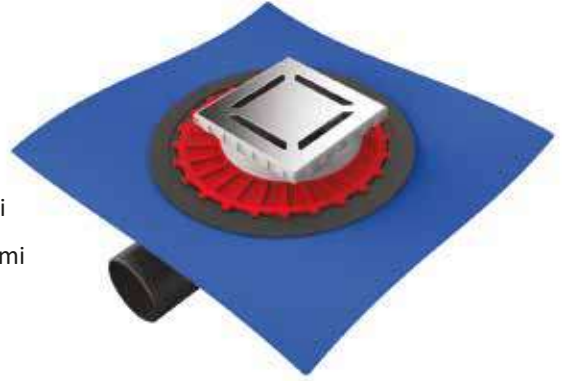

Eksantrik süzgeç başlığı

Her yöne hassas ayarlanabilen eksantrik süzgeç başlığı ile çok daha kolay montaj imkanı elde edersiniz. Egzantrik kısmı döndürerek ihtiyacınız olan montaj mesafesini ayarlayabilirsiniz.



Kokusuz süzgeç

Patenli koku önleyici küre ve kolay temizlenebilir koku fermatürü sayesinde hiçbir zaman kötü kokularla karşılaşmazsınız.



Koku fermatürü



Koku önleyici küre (opsiyonel)

Duvar önü kullanım

Yüksek debiye sahip eksantrik patentli alt gövdeyi 90 derece döndürerek duvar önünde de kullanabilirsiniz. Farklı kalınlıklardaki kaplama malzemeleri ile kullanıma uygun olan yalıtımlı yer süzgeçleri ile mimari projelerinizde istediğiniz sonucu elde edersiniz. Genel kullanıma sahip ıslak mekanlarda tercihiniz yalıtımlı yer süzgeçleri olsun.

Güvenli ıslak mekan çözümleri

Evimetal yalıtım flanşlı yer süzgeçleri farklı su ve ısı yalıtım malzemeleriyle uyumludur. Yeni yapılar, yenileme işleri, hemzemin dış uygulamaları, teras ve balkon uygulamaları gibi farklı projelerde yalıtımlı kare, yuvarlak ve köşe süzgeç alternatifleriyle mükemmel sonuçlar elde edersiniz.



10x10



15x15

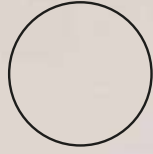

Ø 13.5

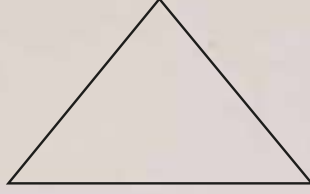

20x20x28



Evimetal yer süzgeçleri

Klasik yer süzgeçleri

Yalıtım ve çok yüksek su tahliye kapasitesi gerektirmeyen ıslak hacim mekanlarında koku yapmayan, kolay temizlenebilen ekonomik çözüm arayışlarınızda seçmeniz gereken Evimetal klasik yer süzgeçleridir. Basit ama fonksiyonel, güvenli ve estetik klasik yer süzgeçleri ile içiniz rahat olsun.



Kokusuz

Yer süzgeçlerinin en önemli sorunu olan kötü koku problemi ile hiç karşılaşmazsınız.

Paslanmaz çelik kapak

304 kalite Satine paslanmaz çelik kapaklar etkileyici bir görünüme sahiptir. Projenize özel renk alternatifleriyle mekanınızla bütünlük sağlayan sonuçlar elde edersiniz.

Kendi kaplama malzemeniz ile uyumlu kapak seçeneği

Natura yer süzgeci kapağı ile istediğiniz kaplama malzemesini kullanarak projenizle uyumlu çözümler elde edebilirsiniz.

Rakiplerine göre yüksek kapasiteli gider

Islak mekanlarda özellikle banyo ve toplu kullanım alanlarında temizlik amacıyla kullanılabilen klasik yer süzgeçleri oluşabilecek su taşma problemlerini önlemek amacıyla da kullanılabilir.

Gizli çerçeve

Kapak etrafında yer alan ince ve gizli çerçeve sayesinde seramik harcı ile olan birleşimler neredeyse hiç gözükmez. Mükemmel birleşim ve estetik bir görüntü elde edersiniz.



Kompakt ve Fonksiyonel Tasarım

Evimetal klasik yer süzgeçleri, daha küçük gövde yapısı ve kompakt tasarımıyla özellikle düşük uygulama yükseklikleri gerektiren projeler için tasarlanmıştır. Farklı ölçülerde ve ızgaralardaki kapak yapısı ve yüksek tahliye kapasitesi ile en optimum çözümleri klasik yer süzgeçleri ile elde edersiniz.



10x10



15x15

Kapaklar



Nova



Unica



Aqua



Greka



Aqua



Nova



Greka



Natura



Natura



Nova



Greka



Aqua

Paslanmaz Çelik Çerçeve



H.8168.22.15



H.8168.22.10



H.8169.22.15



H.8169.22.10



H.8170.22.15



H.8170.22.10

Plastik Çerçeve



Y.8063.135



Y.8063.10



Y.8091

Sifonlar ve Koku Önleyici Parçalar



Y.8081



Y.8082



Y.8086



Y.8066

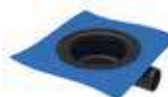

Y.8065



Y.8072



Y.8067



Y.8161



Y.8183



Y.8100



Y.8163.30



Y.8163.50



Y.8155



Y.8181



Y.8174



Y.8084



Y.8064



Y.8172



Y.8134

Projeler için renk seçenekleri

Parlak



Satine siyah



Ayna Altın



Satine Altın



Satine Bronz



YY5 Serisi (Plasik Çerçevesiz Tam Set)

Yalıtımlı, koku önleyici, paslanmaz çelik yer sifonları

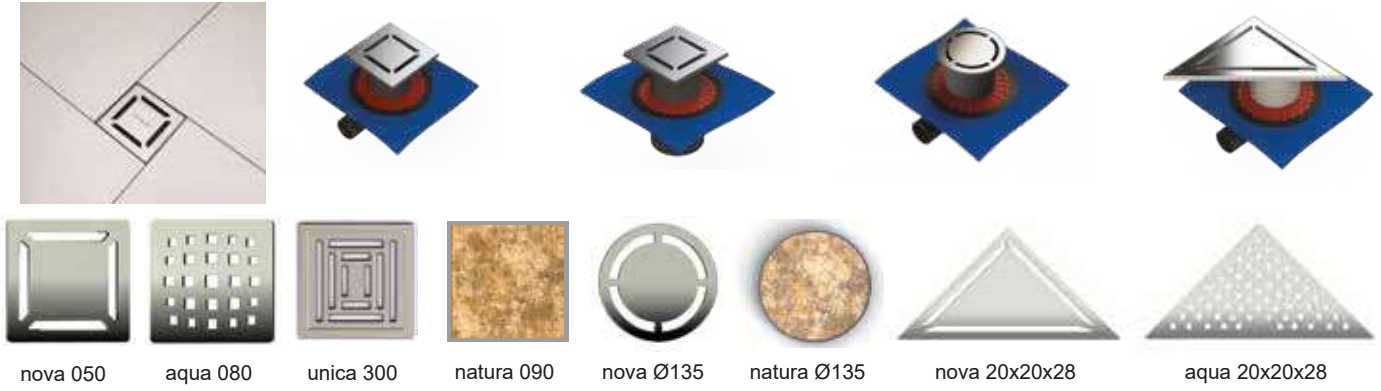

Ölçü (cm)	Zemin	Yandan çıkış	Alttan çıkış	Fiyat / €
nova 050 10x10	SATİNE AYNA ALTIN	YY5.1.50.050.10.1.S.I YY5.1.50.050.10.2.S.M YY5.1.50.050.10.3.M.G	YY5.3.50.050.10.1.S.I YY5.3.50.050.10.2.S.M YY5.3.50.050.10.3.M.G	
nova 050 15x15	SATİNE AYNA ALTIN	YY5.1.50.050.15.1.S.I YY5.1.50.050.15.2.S.M YY5.1.50.050.15.3.M.G	YY5.3.50.050.15.1.S.I YY5.3.50.050.15.2.S.M YY5.3.50.050.15.3.M.G	
nova 050 Ø13,5	SATİNE AYNA ALTIN	YY5.1.50.050.135.1.S.I YY5.1.50.050.135.2.S.M YY5.1.50.050.135.3.M.G	YY5.3.50.050.135.1.S.I YY5.3.50.050.135.2.S.M YY5.3.50.050.135.3.M.G	
nova 050 20x20x28	SATİNE AYNA ALTIN	YY5.1.50.050.28.20.1.S.I YY5.1.50.050.28.20.2.S.M YY5.1.50.050.28.20.3.M.G	YY5.3.50.050.28.20.1.S.I YY5.3.50.050.28.20.2.S.M YY5.3.50.050.28.20.3.M.G	
aqua 080 10x10	SATİNE AYNA ALTIN	YY5.1.50.080.10.1.S.I YY5.1.50.080.10.2.S.M YY5.1.50.080.10.3.M.G	YY5.3.50.080.10.1.S.I YY5.3.50.080.10.2.S.M YY5.3.50.080.10.3.M.G	
aqua 080 15x15	SATİNE AYNA ALTIN	YY5.1.50.080.15.1.S.I YY5.1.50.080.15.2.S.M YY5.1.50.080.15.3.M.G	YY5.3.50.080.15.1.S.I YY5.3.50.080.15.2.S.M YY5.3.50.080.15.3.M.G	
aqua 080 20x20x28	SATİNE AYNA ALTIN	YY5.1.50.080.28.20.1.S.I YY5.1.50.080.28.20.2.S.M YY5.1.50.080.28.20.3.M.G	YY5.3.50.080.28.20.1.S.I YY5.3.50.080.28.20.2.S.M YY5.3.50.080.28.20.3.M.G	
unica 300 15x15	SATİNE AYNA ALTIN PARLAK	YY5.1.50.300.10.1.S.I YY5.1.50.300.10.2.S.M YY5.1.50.300.10.3.M.G YY5.1.50.300.10.5.S.P	YY5.3.50.300.10.1.S.I YY5.3.50.300.10.2.S.M YY5.3.50.300.10.3.M.G YY5.3.50.300.10.5.S.P	
unica 300 15x15	SATİNE AYNA ALTIN PARLAK	YY5.1.50.300.15.1.S.I YY5.1.50.300.15.2.S.M YY5.1.50.300.15.3.M.G YY5.1.50.300.15.5.S.P	YY5.3.50.300.15.1.S.I YY5.3.50.300.15.2.S.M YY5.3.50.300.15.3.M.G YY5.3.50.300.15.5.S.P	
natura 090 15x15	Kaplama malzemesi ile uyumlu	YY5.1.50.090.15.1.S.I	YY5.3.50.090.15.1.S.I	
natura 090 Ø13,5	Kaplama malzemesi ile uyumlu	YY5.1.50.090.135.1.S.I	YY5.3.50.090.135.1.S.I	
y.8099 110 mm	Uzatma parçası	Y. 8099		



(3 mm Massive kapak)

Her yöne ayarlanabilir, patentli eksantrik süzgeç

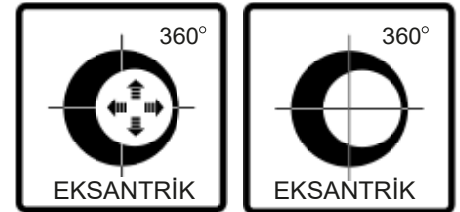

İsteğe bağlı koku önleyici küre

Y.8123

Teknik çizim

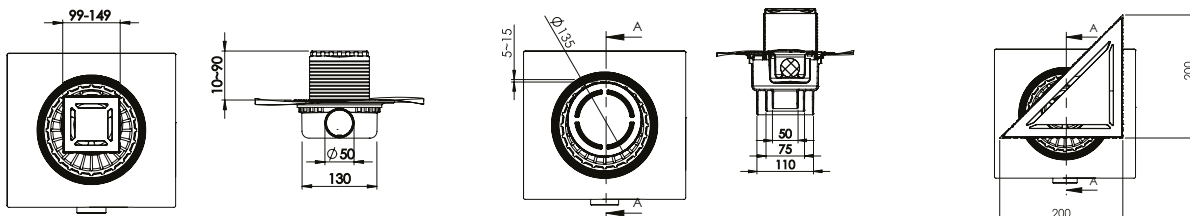

50-70 ve 100 mm çıkışlı tek sifon

KYS Series (Plastik Çerçevesi Tam Set)

Yalıtımlı, koku önleyici, paslanmaz çelik yer sifonları



KYS.1.080



KYS.1.300



KYS.3.050



unica 300



aqua 080



nova 050

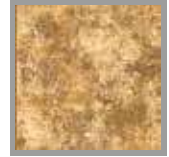

natura 090

dimension (cm)	surface	side outlet 50 mm	side outlet 32 mm	vertical outlet 50/70 mm	Fiyat €
nova 050 10x10	SATİNE	KYS.1.50.050.10.1.S.I	KYS.1.32.050.10.1.S.I	KYS.3.50.050.10.1.S.I	
	AYNA	KYS.1.50.050.10.2.S.M	KYS.1.32.050.10.2.S.M	KYS.3.50.050.10.2.S.M	
	ALTIN	KYS.1.50.050.10.3.M.G	KYS.1.32.050.10.3.M.G	KYS.3.50.050.10.3.M.G	
nova 050 15x15	SATİNE	KYS.1.50.050.15.1.S.I	KYS.1.32.050.15.1.S.I	KYS.3.50.050.15.1.S.I	
	AYNA	KYS.1.50.050.15.2.S.M	KYS.1.32.050.15.2.S.M	KYS.3.50.050.15.2.S.M	
	ALTIN	KYS.1.50.050.15.3.M.G	KYS.1.32.050.15.3.M.G	KYS.3.50.050.15.3.M.G	
aqua 080 10x10	SATİNE	KYS.1.50.080.10.1.S.I	KYS.1.32.080.10.1.S.I	KYS.3.50.080.10.1.S.I	
	AYNA	KYS.1.50.080.10.2.S.M	KYS.1.32.080.10.2.S.M	KYS.3.50.080.10.2.S.M	
	ALTIN	KYS.1.50.080.10.3.M.G	KYS.1.32.080.10.3.M.G	KYS.3.50.080.10.3.M.G	
aqua 080 15x15	SATİNE	KYS.1.50.080.15.1.S.I	KYS.1.32.080.15.1.S.I	KYS.3.50.080.15.1.S.I	
	AYNA	KYS.1.50.080.15.2.S.M	KYS.1.32.080.15.2.S.M	KYS.3.50.080.15.2.S.M	
	ALTIN	KYS.1.50.080.15.3.M.G	KYS.1.32.080.15.3.M.G	KYS.3.50.080.15.3.M.G	
unica 300 10x10	SATİNE	KYS.1.50.300.10.1.S.I	KYS.1.32.300.10.1.S.I	KYS.3.50.300.10.1.S.I	
	AYNA	KYS.1.50.300.10.2.S.M	KYS.1.32.300.10.2.S.M	KYS.3.50.300.10.2.S.M	
	ALTIN	KYS.1.50.300.10.3.M.G	KYS.1.32.300.10.3.M.G	KYS.3.50.300.10.3.M.G	
	PARLAK	KYS.1.50.300.10.5.S.P	KYS.1.32.300.10.5.S.P	KYS.3.50.300.10.5.S.P	
unica 300 15x15	SATİNE	KYS.1.50.300.15.1.S.I	KYS.1.32.300.15.1.S.I	KYS.3.50.300.15.1.S.I	
	AYNA	KYS.1.50.300.15.2.S.M	KYS.1.32.300.15.2.S.M	KYS.3.50.300.15.2.S.M	
	ALTIN	KYS.1.50.300.15.3.M.G	KYS.1.32.300.15.3.M.G	KYS.3.50.300.15.3.M.G	
	PARLAK	KYS.1.50.300.15.5.S.P	KYS.1.32.300.15.5.S.P	KYS.3.50.300.15.5.S.P	
natura 090 15x15	Kaplama malzemesi ile uyumlu	KYS.1.50.090.15.1.S.I	KYS.1.32.090.15.1.S.I	KYS.3.50.090.15.1.S.I	

Technical drawing

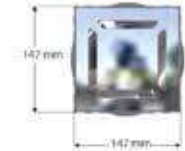

İsteğe bağlı koku önleyici küre

Y.8123

DKS Serisi

Paslanmaz Çelik Kapak ve Ultra İnce Çerçeve

Paslanmaz Çelik (304) kapaklar etkileyici bir görünüme sahiptir. Renk seçenekleri projenizdeki alanlarla bütünleşecektir.

Kokusuz

Yer süzgeçlerin en büyük sorunu olan koku problemiyle asla karşılaşmayacaksınız.



10x10



15x15



Kapaklar

Nova (3 mm)



10x10 KS.050.10.1.S.I
15x15 KS.050.15.1.S.I

Greka (3 mm)



10x10 KS.060.10.1.S.I
15x15 KS.060.15.1.S.I

Aqua (3 mm)



10x10 KS.080.10.1.S.I
15x15 KS.080.15.1.S.I

Unica (0,8 mm)



10x10 KS.300.10.1.S.I
15x15 KS.300.15.1.S.I

Çerçeve

Ultra ince paslanmaz çelik çerçeve
En 100 (4") çerçeve



10x10 - H.8168.22.10



15x15 - H.8168.22.15

Çıkış

(Adapte edilebilir conta 100mm'den
110mm'ye kadar tüm borulara uygulanabilir.)



Y.8161

Çıkış

Koku parçaları



Y.8183
(40 mm)



Y.8181 Susuz membran
Fermatür
40 mm

Koku parçaları

(100 ve 110mm arasında uygulanabilir.)



Y.8155 Susuz membran
Fermatür



Y.8163.50
(Sulu fermatür 50mm)



Y.8163.30
(Sulu fermatür 30mm)



Y.8174 (Açılır)
Çekvalf

redüksiyon



Y.8176
(40 to 50 mm)



Y.8172
(40 to 45 mm)



Y.8134
(50 to 100 mm)

DKS N Serisi

Paslanmaz Çelik Kapak ve Ultra İnce Çerçeve

Paslanmaz Çelik (304) kapaklar etkileyici bir görünüme sahiptir. Renk seçenekleri projenizdeki alanlarla bütünleşecektir.



Kokusuz















Yer süzgeçlerin en büyük sorunu olan koku problemiyle asla karşılaşmayacaksınız.



Kapaklar

	10x10 K.091.10 15x15 K.091.15		10x10 K.092.10 15x15 K.092.15
12 mm		22 mm	



Çerçeve	Ultra ince paslanmaz çelik çerçeve		
			
15x15 - H.8171.22.15 12 mm	10x10 - H.8171.22.10 12 mm	15x15 - H.8170.22.15 22 mm	10x10 - H.8170.22.10 22 mm
Çıkış	(Adapte edilebilir conta 100mm'den 110mm'ye kadar tüm borulara uygulanabilir.)		Çıkış
	Y.8161		
			Y.8183 (40 mm)
			
			Y.8181 Membranlı fermatür 40 mm
Koku parçaları (100 ve 110mm arasında uygulanabilir.)	redüksiyon		
			
Y.8155 Membranlı fermatür	Y.8163.50 (Sulu fermatür 50 mm)	Y.8163.30 (Sulu fermatür 30 mm)	Y.8176 (40 to 50 mm)
			
			Y.8172 (40 to 45 mm)
			
			Y.8174 (Açılır) Çekvalf
			
			Y.8134 (50 to 100 mm)

DKS Y Serisi

Paslanmaz Çelik Kapak ve Ultra İnce Çerçeve

Paslanmaz Çelik (304) kapaklar etkileyici bir görünüme sahiptir. Renk seçenekleri projenizdeki alanlarla bütünleşecektir.

Kokusuz

Yer süzgeçlerin en büyük sorunu olan koku problemiyle asla karşılaşmayacaksınız.



Kapaklar

Nova (3 mm)

Greka (3 mm)

Aqua (3 mm)

Unica (0,8 mm)

	10x10 KS.050.10.1.S.I 15x15 KS.050.15.1.S.I		10x10 KS.060.10.1.S.I 15x15 KS.060.15.1.S.I		10x10 KS.080.10.1.S.I 15x15 KS.080.15.1.S.I		10x10 KS.300.10.1.S.I 15x15 KS.300.15.1.S.I
---	--	---	--	---	--	---	--

Çerçeve

Ultra ince paslanmaz çelik çerçeve



10x10 - H.8168.22.10



15x15 - H.8168.22.15

Çıkış

(Adapte edilebilir conta 100mm'den 110mm'ye kadar tüm borulara uygulanabilir.)



Y.8161

Koku parçaları

(100 ve 110mm arasına uygulanabilir.)



Y.8155 Susuz membran
Fermatür



Y.8163.50
(Sulu koku önleyici 50 mm)



Y.8163.30
(Sulu koku önleyici 30 mm)



Y.8174 (Açılır)
Susuz koku önleyici

Y.8067.50 (50 mm yandan çıkışlı)
Y.8067.32 (32 mm yandan çıkışlı)



Y.8072.50
(50-70 mm alttan çıkışlı)

Gama Direkt Çıkış Yer Süzgeç



Yer Süzgeçi



15x15 CKS.100.210.15.1.S.I

Teknik Çizim

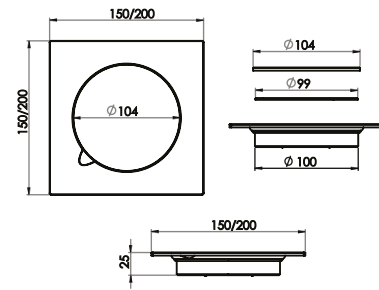

Temizlik Gideri



15x15 CKS.100.220.15.1.S.I

Teknik Çizim

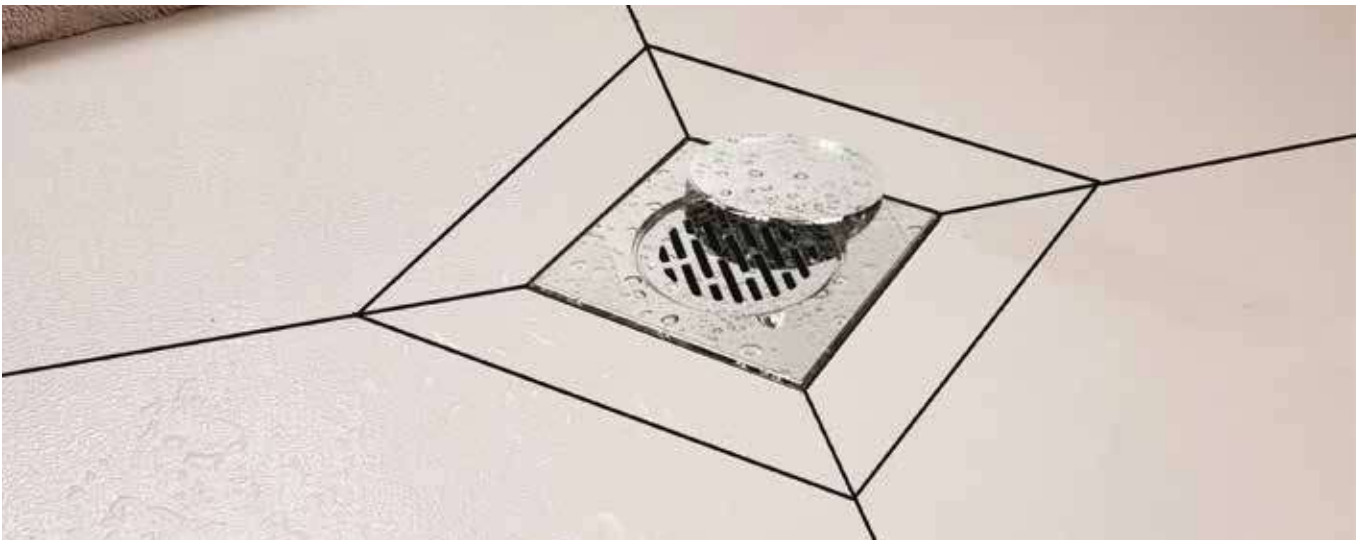
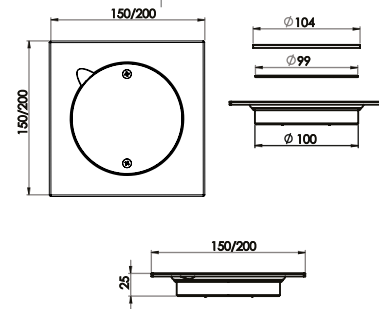

SDS D Series

Paslanmaz Çelik Kapak ve Ultra İnce Çerçeve

Paslanmaz Çelik (304) kapaklar etkileyici bir görünüme sahiptir. Renk seçenekleri projenizdeki alanlarla bütünleşecektir.

Kokusuz

Yer süzgeçlerin en büyük sorunu olan koku problemiyle asla karşılaşmayacaksınız.



Covers

Nova (3 mm)

Greka (3 mm)

Aqua (3 mm)

Unica (0,8 mm)

	10x10 KS.050.10.1.S.I 15x15 KS.050.15.1.S.I		10x10 KS.060.10.1.S.I 15x15 KS.060.15.1.S.I		10x10 KS.080.10.1.S.I 15x15 KS.080.15.1.S.I		10x10 KS.300.10.1.S.I 15x15 KS.300.15.1.S.I
---	--	---	--	---	--	---	--

Çerçeve

Ultra ince paslanmaz çelik çerçeve En 100 (4") Frame



10x10 - H.8168.22.10



15x15 - H.8168.22.15

Çıkış

(Adapte edilebilir conta 100mm'den 110mm'ye kadar tüm borulara uygulanabilir.)



Y.8161

Koku parçaları

(100 ve 110mm arasına uygulanabilir.)



Y.8155 Susuz membran
Fermatür



Y.8163.50
(Sulu koku önleyici 50 mm)



Y.8163.30
(Sulu koku önleyici 30 mm)



Y.8174 (Açılır)
Susuz koku önleyici

SDS. 8082

Yandan çıkışlı
H:60 mm



Kokusuz S tipi sifon
trap 42 lt /dak

SDS. 8081

Yandan çıkışlı
H:80 mm



Kokusuz S tipi sifon
trap 60lt /dak

SDS. 8086

Alttan çıkışlı
H:50 mm



Kokusuz S tipi sifon
trap 48 lt /dak

SDS. 8130

Alttan çıkışlı
H:50 mm



Düz sifon
66 lt /dak

SDS. 8135

Yandan çıkışlı
H:75 mm



Düz sifon
66 lt /dak

YYS D Serisi

Paslanmaz Çelik Kapak ve Ultra İnce Çerçeve

Paslanmaz Çelik (304) kapaklar etkileyici bir görünüme sahiptir. Renk seçenekleri projenizdeki alanlarla bütünleşecektir.

Kokusuz

Yer süzgeçlerin en büyük sorunu olan koku problemiyle asla karşılaşmayacaksınız.



Kapaklar

Nova (3 mm)

Greka (3 mm)

Aqua (3 mm)

Unica (0,8 mm)

	10x10 KS.050.10.1.S.I 15x15 KS.050.15.1.S.I		10x10 KS.060.10.1.S.I 15x15 KS.060.15.1.S.I		10x10 KS.080.10.1.S.I 15x15 KS.080.15.1.S.I		10x10 KS.300.10.1.S.I 15x15 KS.300.15.1.S.I
---	--	---	--	---	--	---	--

Çerçeve

Ultra ince paslanmaz çelik çerçeve En 100 (4") Frame



10x10 - H.8168.22.10



15x15 - H.8168.22.15

(Adapte edilebilir conta 100mm'den 110mm'ye kadar tüm borulara uygulanabilir.)



Y.8161

Koku parçaları

(100 ve 110mm arasına uygulanabilir.)



Y.8155 Susuz membran
Fermatür



Y.8163.50
(Sulu koku önleyici 50 mm)



Y.8163.30
(Sulu koku önleyici 30 mm)



Y.8174 (Açılır)
Susuz koku önleyici

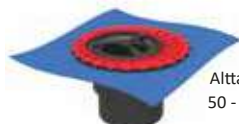

Y.8066



Y.8065

Metalin ışıltısı ile göz alıcı tasarımlar

Teknik Profiller

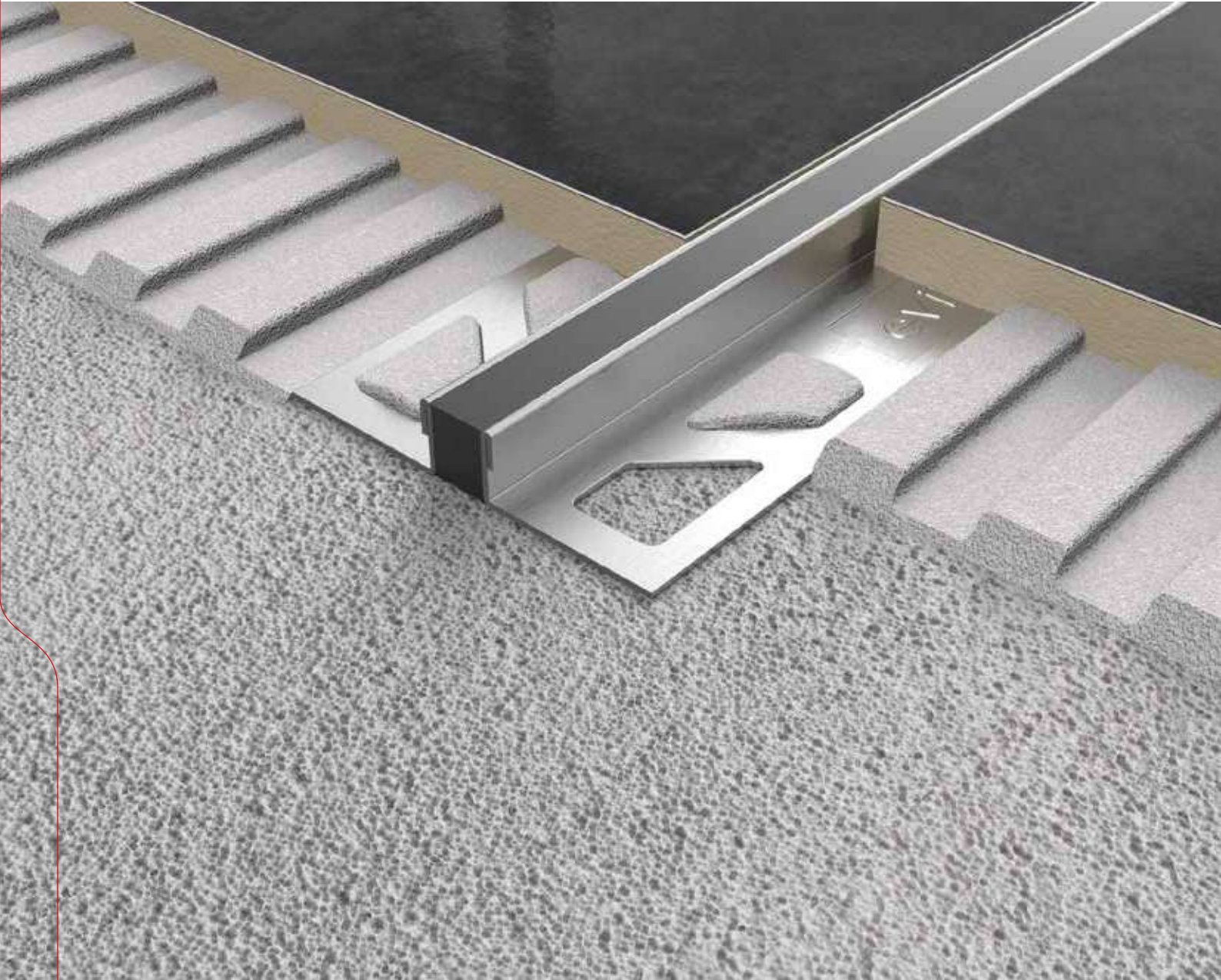

Montaj kolaylığına sahip Evimetal profilleri ile seramik ve diğer kaplama malzemelerinizi döşemek artık çok daha kolay. Kullanıldığı yerlerde mükemmel bitişler elde etmenizi sağlar.

Mükemmel bitişler

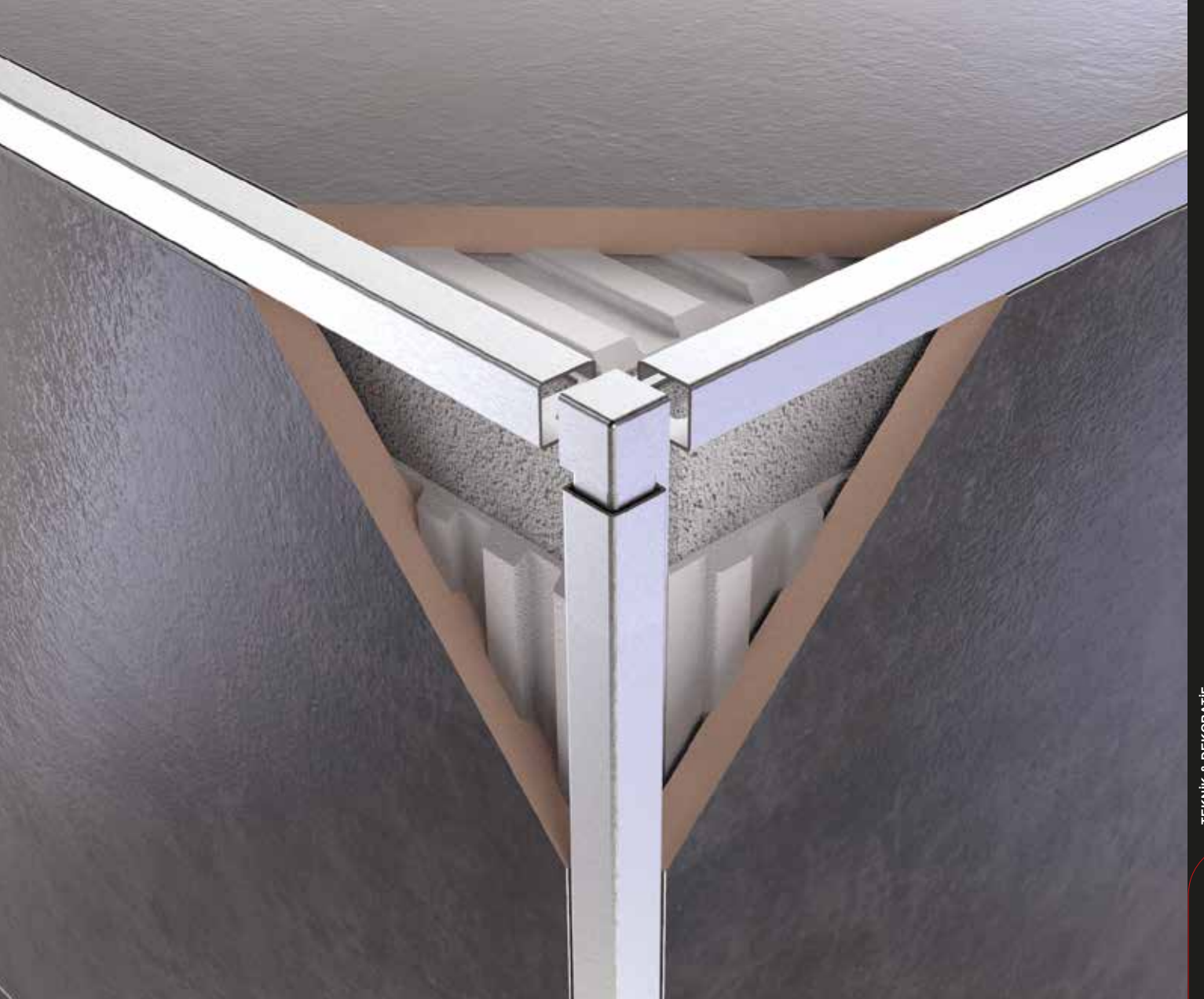

Evimetal Teknik Profilleri

Evimetal teknik profilleri, seramik ve farklı kaplama malzemelerinin kullanılmasında çözümler sunar. Teknik profiller işlevselliği ve tasarımlarıyla ideal kombinasyonlar sunmaktadır. Geniş ürün yelpazesi, farklı renk seçenekleri, farklı kalınlıklara uyumlu ölçüleriyle Evimetal teknik profilleri, yeni inşaat ve yenileme projeleriniz için ideal bir seçimdir.

Farklı kullanım alanları

Evimetal profilleri fonksiyonellik ve tasarımlarıyla birçok kombinasyon sunar. Kaplama malzemeleri arası geçiş, köşe bitimleri, duvar, zemin, merdiven tamamlamaları, zeminden cam profilleri gibi birçok ihtiyaca çözüm sağlar.

Mükemmel Bitişler

Montaj kolaylığına sahip Evimetal profilleri ile seramik ve diğer kaplama malzemelerinizi döşemek artık çok daha kolay. Kullanıldığı yerlerde mükemmel bitişler elde etmenizi sağlar. Döşemelerinizin kayanıklılığını artırırken daha cazip bir görüntü elde etmek için Evimetal profillerini rahatlıkla kullanabilirsiniz.



Paslanmaz çelik malzemele

Evimetal profilleri 1. Kalite 304 paslanmaz çelik malzemeden üretilmektedir. Ürünlerin üzerinde yer alan koruyucu film, uygulama tamamlanan kadar profilinizi korur.

Yüksek koruma

Duvar köşe bitiş profilleri çok iyi kenar koruma sağlamaktadırlar. Tüm Evimetal profilleri, dayanıklı ve güzel bir döşemenin görünümü için önemli bir rol oynar. Koruyuculuğu ile seramik kaplamalarını güven altına alırlar.

Sınırsız tasarım

Kullanım yerlerinize göre uygun olan profilleri kullanarak istediğiniz görünümü elde edebilirsiniz. Açılı kesim seramikler, ikili, çoklu kullanım, iç dış köşe geçişleri, süpürgelik profilleri ile yaşam alanlarınızı şekillendirmek sizin elinizde.

Projenize uygun renk alternatifleri

Evimetal 9 farklı yüzey seçeneği ile üretilebilirken, size özel üretim de yapılabilir. Projenize özel olabilecek çözümler ve kullanım alanları konusundaki teknik sorularınız için satış danışmanına başvurun. Altın, bronz ve siyah yüzeylerde titanyum PVD kullanılmaktadır. Uygulama tamamlanıncaya kadar üzerlerindeki koruyucu film sökülmemelidir. Temizlik ve kullanım esnasında kimyasal maddeler kullanılmamalıdır. 244 cm profil seçeneklerinde yüzeyler; Süper ayna, Ayna altın, Ayna bronz ve Ayna siyahıdır. 250 cm profil seçeneklerinde yüzeyler; Satine ve Parlaktır. İstenildiğinde 300 cm'e kadar üretilebilir.



Satine 1.S.I



Süper Ayna 2.S.M



Ayna Altın 3.M.G



Satine Altın 4.S.G



Parlak 5.S.P



Ayna Bronz 6.M.B



Satine Bronz 7.S.B



Ayna Siyah 8.M.A



Satine Siyah 9.S.A

glaze

PRF 710

Seramik altı cam profili

PRF 711

Seramik üstü cam profili



YENİ

PRF 710



YENİ

PRF 711







Ölçü	Yüzey	Kod	Fiyat / €	Teknik Bilgi
PRF 710 13 MM	8 MM	SATİNE PARLAK	PRF.710.13.8.2500.1.S.I PRF.710.13.8.2500.5.S.P	<p>PRF 710</p>
	10 MM	SATİNE PARLAK	PRF.710.13.10.2500.1.S.I PRF.710.13.10.2500.5.S.P	
	12 MM	SATİNE PARLAK	PRF.710.13.12.2500.1.S.I PRF.710.13.12.2500.5.S.P	
PRF 711 13 MM	13 MM	SATİNE PARLAK	PRF.711.13.2500.1.S.I PRF.711.13.2500.5.S.P	<p>11</p>

vera

PRF 400

Kare köşe koruma profili

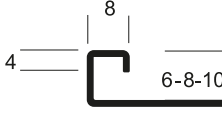
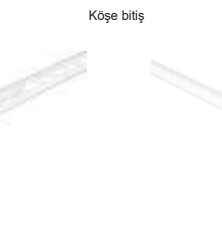

Ölçü	Yüzey	Kod	Fiyat / €	Teknik Bilgi
6 mm	SATİNE	PRF.400.6.2500.1.S.I		 İhtiyacınıza göre farklı ölçülerde üretilebilir.
	SÜPER AYNA	PRF.400.6.2440.2.S.M		
	AYNA ALTIN	PRF.400.6.2440.3.M.G		
	SATİNE ALTIN	PRF.400.6.2440.4.S.G		
	PARLAK	PRF.400.6.2500.5.S.P		
	AYNA BRONZ	PRF.400.6.2440.6.M.B		
	SATİNE BRONZ	PRF.400.6.2440.7.S.B		
AYNA SİYAH	PRF.400.6.2440.8.M.A			
	SATİNE SİYAH	PRF.400.6.2440.9.S.A		
8 mm	SATİNE	PRF.400.8.2500.1.S.I		
	SÜPER AYNA	PRF.400.8.2440.2.S.M		
	AYNA ALTIN	PRF.400.8.2440.3.M.G		
	SATİNE ALTIN	PRF.400.8.2440.4.S.G		
	PARLAK	PRF.400.8.2500.5.S.P		
	AYNA BRONZ	PRF.400.8.2440.6.M.B		
	SATİNE BRONZ	PRF.400.8.2440.7.S.B		
AYNA SİYAH	PRF.400.8.2440.8.M.A			
	SATİNE SİYAH	PRF.400.8.2440.9.S.A		
10 mm	SATİNE	PRF.400.10.2500.1.S.I		
	SÜPER AYNA	PRF.400.10.2440.2.S.M		
	AYNA ALTIN	PRF.400.10.2440.3.M.G		
	SATİNE ALTIN	PRF.400.10.2440.4.S.G		
	PARLAK	PRF.400.10.2500.5.S.P		
	AYNA BRONZ	PRF.400.10.2440.6.M.B		
	SATİNE BRONZ	PRF.400.10.2440.7.S.B		
AYNA SİYAH	PRF.400.10.2440.8.M.A			
	SATİNE SİYAH	PRF.400.10.2440.9.S.A		
12 mm	SATİNE	PRF.400.12.2500.1.S.I		 Köşe bitiş
	SÜPER AYNA	PRF.400.12.2440.2.S.M		
	AYNA ALTIN	PRF.400.12.2440.3.M.G		
	SATİNE ALTIN	PRF.400.12.2440.4.S.G		
	PARLAK	PRF.400.12.2500.5.S.P		
	AYNA BRONZ	PRF.400.12.2440.6.M.B		
	SATİNE BRONZ	PRF.400.12.2440.7.S.B		
AYNA SİYAH	PRF.400.12.2440.8.M.A			
	SATİNE SİYAH	PRF.400.12.2440.9.S.A		
14 mm	SATİNE	PRF.400.14.2500.1.S.I		 F.401 F.402
	SÜPER AYNA	PRF.400.14.2440.2.S.M		
	AYNA ALTIN	PRF.400.14.2440.3.M.G		
	SATİNE ALTIN	PRF.400.14.2440.4.S.G		
	PARLAK	PRF.400.14.2500.5.S.P		
	AYNA BRONZ	PRF.400.14.2440.6.M.B		
	SATİNE BRONZ	PRF.400.14.2440.7.S.B		
AYNA SİYAH	PRF.400.14.2440.8.M.A			
	SATİNE SİYAH	PRF.400.14.2440.9.S.A		

Paslanmaz çelik yüzey

SATİNE
SÜPER AYNA
AYNA ALTIN

fez

PRF 500

Yuvarlak köşe koruma profili

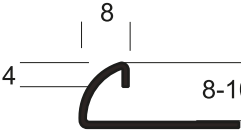
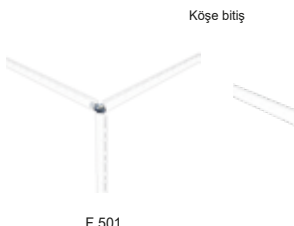
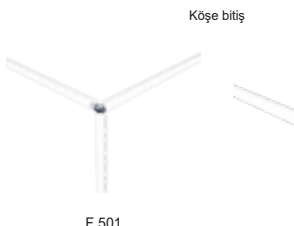

Ölçü	Yüzey	Kod	Fiyat / €	Teknik Bilgi
8 mm	SATİNE	PRF.500.8.2500.1.S.I		
	SÜPER AYNA	PRF.500.8.2440.2.S.M		
	AYNA ALTIN	PRF.500.8.2440.3.M.G		
	SATİNE ALTIN	PRF.500.8.2440.4.S.G		
	PARLAK	PRF.500.8.2500.5.S.P		
	AYNA BRONZ	PRF.500.8.2440.6.M.B		
	SATİNE BRONZ	PRF.500.8.2440.7.S.B		
	AYNA SİYAH	PRF.500.8.2440.8.M.A		
SATİNE SİYAH	PRF.500.8.2440.9.S.A			
10 mm	SATİNE	PRF.500.10.2500.1.S.I		
	SÜPER AYNA	PRF.500.10.2440.2.S.M		
	AYNA ALTIN	PRF.500.10.2440.3.M.G		
	SATİNE ALTIN	PRF.500.10.2440.4.S.G		
	PARLAK	PRF.500.10.2500.5.S.P		
	AYNA BRONZ	PRF.500.10.2440.6.M.B		
	SATİNE BRONZ	PRF.500.10.2440.7.S.B		
	AYNA SİYAH	PRF.500.10.2440.8.M.A		
SATİNE SİYAH	PRF.500.10.2440.9.S.A			
12 mm	SATİNE	PRF.500.12.2500.1.S.I		<p>İhtiyacınıza göre farklı ölçülerde üretilebilir.</p> 
	SÜPER AYNA	PRF.500.12.2440.2.S.M		
	AYNA ALTIN	PRF.500.12.2440.3.M.G		
	SATİNE ALTIN	PRF.500.12.2440.4.S.G		
	PARLAK	PRF.500.12.2500.5.S.P		
	AYNA BRONZ	PRF.500.12.2440.6.M.B		
	SATİNE BRONZ	PRF.500.12.2440.7.S.B		
	AYNA SİYAH	PRF.500.12.2440.8.M.A		
SATİNE SİYAH	PRF.500.12.2440.9.S.A			
14 mm	SATİNE	PRF.500.14.2500.1.S.I		
	SÜPER AYNA	PRF.500.14.2440.2.S.M		
	AYNA ALTIN	PRF.500.14.2440.3.M.G		
	SATİNE ALTIN	PRF.500.14.2440.4.S.G		
	PARLAK	PRF.500.14.2500.5.S.P		
	AYNA BRONZ	PRF.500.14.2440.6.M.B		
	SATİNE BRONZ	PRF.500.14.2440.7.S.B		
	AYNA SİYAH	PRF.500.14.2440.8.M.A		
SATİNE SİYAH	PRF.500.14.2440.9.S.A			

İhtiyacınıza göre farklı ölçülerde üretilebilir.

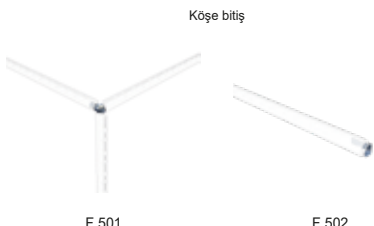

F.501

F.502

Paslanmaz çelik yüzey

SATİNE
SÜPER AYNA
AYNA ALTIN

ler

PRF 100

L dış kenar profili



Ölçü	Yüzey	Kod	Fiyat / €	Teknik Bilgi
6 mm	SATİNE	PRF.100.6.2500.1.S.I		
	SÜPER AYNA	PRF.100.6.2440.2.S.M		
	AYNA ALTIN	PRF.100.6.2440.3.M.G		
	SATİNE ALTIN	PRF.100.6.2440.4.S.G		
	PARLAK	PRF.100.6.2500.5.S.P		
	AYNA BRONZ	PRF.100.6.2440.6.M.B		
	SATİNE BRONZ	PRF.100.6.2440.7.S.B		
	AYNA SİYAH	PRF.100.6.2440.8.M.A		
	SATİNE SİYAH	PRF.100.6.2440.9.S.A		
8 mm	SATİNE	PRF.100.8.2500.1.S.I		
	SÜPER AYNA	PRF.100.8.2440.2.S.M		
	AYNA ALTIN	PRF.100.8.2440.3.M.G		
	SATİNE ALTIN	PRF.100.8.2440.4.S.G		
	PARLAK	PRF.100.8.2500.5.S.P		
	AYNA BRONZ	PRF.100.8.2440.6.M.B		
	SATİNE BRONZ	PRF.100.8.2440.7.S.B		
	AYNA SİYAH	PRF.100.8.2440.8.M.A		
	SATİNE SİYAH	PRF.100.8.2440.9.S.A		
10 mm	SATİNE	PRF.100.10.2500.1.S.I		
	SÜPER AYNA	PRF.100.10.2440.2.S.M		
	AYNA ALTIN	PRF.100.10.2440.3.M.G		
	SATİNE ALTIN	PRF.100.10.2440.4.S.G		
	PARLAK	PRF.100.10.2500.5.S.P		
	AYNA BRONZ	PRF.100.10.2440.6.M.B		
	SATİNE BRONZ	PRF.100.10.2440.7.S.B		
	AYNA SİYAH	PRF.100.10.2440.8.M.A		
	SATİNE SİYAH	PRF.100.10.2440.9.S.A		
12 mm	SATİNE	PRF.100.12.2500.1.S.I		
	SÜPER AYNA	PRF.100.12.2440.2.S.M		
	AYNA ALTIN	PRF.100.12.2440.3.M.G		
	SATİNE ALTIN	PRF.100.12.2440.4.S.G		
	PARLAK	PRF.100.12.2500.5.S.P		
	AYNA BRONZ	PRF.100.12.2440.6.M.B		
	SATİNE BRONZ	PRF.100.12.2440.7.S.B		
	AYNA SİYAH	PRF.100.12.2440.8.M.A		
	SATİNE SİYAH	PRF.100.12.2440.9.S.A		
14 mm	SATİNE	PRF.100.14.2500.1.S.I		
	SÜPER AYNA	PRF.100.14.2440.2.S.M		
	AYNA ALTIN	PRF.100.14.2440.3.M.G		
	SATİNE ALTIN	PRF.100.14.2440.4.S.G		
	PARLAK	PRF.100.14.2500.5.S.P		
	AYNA BRONZ	PRF.100.14.2440.6.M.B		
	SATİNE BRONZ	PRF.100.14.2440.7.S.B		
	AYNA SİYAH	PRF.100.14.2440.8.M.A		
	SATİNE SİYAH	PRF.100.14.2440.9.S.A		

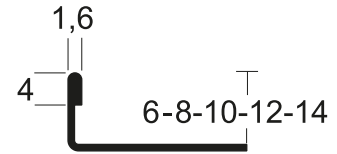

İhtiyacınıza göre farklı ölçülerde üretilebilir.

kot t

PRF 790
PRF 791

Geçiş profili
Sıva altı geçiş profili





PRF 790



YENİ

PRF 791

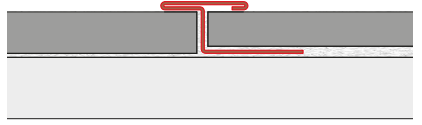
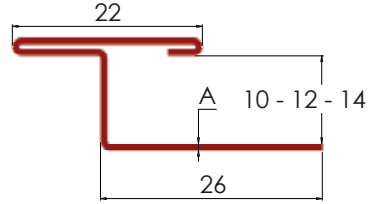
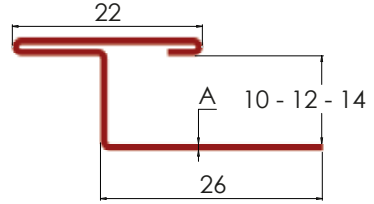

Ölçü	Yüzey	Kod	Fiyat / €	Teknik Bilgi
PRF 790 15 MM	SATİNE	PRF.790.15.2500.1.S.I		 <p>İhtiyacınıza göre farklı ölçülerde üretilebilir.</p>
	SÜPER AYNA	PRF.790.15.2440.2.S.M		
	AYNA ALTIN	PRF.790.15.2440.3.M.G		
	SATİNE ALTIN	PRF.790.15.2440.4.S.G		
	PARLAK	PRF.790.15.2500.5.S.P		
	AYNA BRONZ	PRF.790.15.2440.6.M.B		
	SATİNE BRONZ	PRF.790.15.2440.7.S.B		
	AYNA SİYAH	PRF.790.15.2440.8.M.A		
	SATİNE SİYAH	PRF.790.15.2440.9.S.A		
PRF 790 26 MM	SATİNE	PRF.790.26.2500.1.S.I		 <p>İhtiyacınıza göre farklı ölçülerde üretilebilir.</p>
	SÜPER AYNA	PRF.790.26.2440.2.S.M		
	AYNA ALTIN	PRF.790.26.2440.3.M.G		
	SATİNE ALTIN	PRF.790.26.2440.4.S.G		
	PARLAK	PRF.790.26.2500.5.S.P		
	AYNA BRONZ	PRF.790.26.2440.6.M.B		
	SATİNE BRONZ	PRF.790.26.2440.7.S.B		
	AYNA SİYAH	PRF.790.26.2440.8.M.A		
	SATİNE SİYAH	PRF.790.26.2440.9.S.A		
PRF 791 10 MM	SATİNE	PRF.791.10.2500.1.S.I		 <p>İhtiyacınıza göre farklı ölçülerde üretilebilir.</p>
	SÜPER AYNA	PRF.791.10.2440.2.S.M		
	AYNA ALTIN	PRF.791.10.2440.3.M.G		
	SATİNE ALTIN	PRF.791.10.2440.4.S.G		
	PARLAK	PRF.791.10.2500.5.S.P		
	AYNA BRONZ	PRF.791.10.2440.6.M.B		
	SATİNE BRONZ	PRF.791.10.2440.7.S.B		
	AYNA SİYAH	PRF.791.10.2440.8.M.A		
	SATİNE SİYAH	PRF.791.10.2440.9.S.A		
PRF 791 12 MM	SATİNE	PRF.791.12.2500.1.S.I		 <p>İhtiyacınıza göre farklı ölçülerde üretilebilir.</p>
	SÜPER AYNA	PRF.791.12.2440.2.S.M		
	AYNA ALTIN	PRF.791.12.2440.3.M.G		
	SATİNE ALTIN	PRF.791.12.2440.4.S.G		
	PARLAK	PRF.791.12.2500.5.S.P		
	AYNA BRONZ	PRF.791.12.2440.6.M.B		
	SATİNE BRONZ	PRF.791.12.2440.7.S.B		
	AYNA SİYAH	PRF.791.12.2440.8.M.A		
	SATİNE SİYAH	PRF.791.12.2440.9.S.A		
PRF 791 14 MM	SATİNE	PRF.791.14.2500.1.S.I		 <p>İhtiyacınıza göre farklı ölçülerde üretilebilir.</p>
	SÜPER AYNA	PRF.791.14.2440.2.S.M		
	AYNA ALTIN	PRF.791.14.2440.3.M.G		
	SATİNE ALTIN	PRF.791.14.2440.4.S.G		
	PARLAK	PRF.791.14.2500.5.S.P		
	AYNA BRONZ	PRF.791.14.2440.6.M.B		
	SATİNE BRONZ	PRF.791.14.2440.7.S.B		
	AYNA SİYAH	PRF.791.14.2440.8.M.A		
	SATİNE SİYAH	PRF.791.14.2440.9.S.A		

ler

PRF.110

L bükülebilir dış kenar bitiş profili



Ölçü	Yüzey	Kod	Fiyat / €	Teknik Bilgi
6 mm	SATİNE	PRF.110.6.2500.1.S.I		
	SÜPER AYNA	PRF.110.6.2440.2.S.M		
	AYNA ALTIN	PRF.110.6.2440.3.M.G		
	SATİNE ALTIN	PRF.110.6.2440.4.S.G		
	PARLAK	PRF.110.6.2500.5.S.P		
	AYNA BRONZ	PRF.110.6.2440.6.M.B		
	SATİNE BRONZ	PRF.110.6.2440.7.S.B		
	AYNA SİYAH	PRF.110.6.2440.8.M.A		
	SATİNE SİYAH	PRF.110.6.2440.9.S.A		
8 mm	SATİNE	PRF.110.8.2500.1.S.I		
	SÜPER AYNA	PRF.110.8.2440.2.S.M		
	AYNA ALTIN	PRF.110.8.2440.3.M.G		
	SATİNE ALTIN	PRF.110.8.2440.4.S.G		
	PARLAK	PRF.110.8.2500.5.S.P		
	AYNA BRONZ	PRF.110.8.2440.6.M.B		
	SATİNE BRONZ	PRF.110.8.2440.7.S.B		
	AYNA SİYAH	PRF.110.8.2440.8.M.A		
	SATİNE SİYAH	PRF.110.8.2440.9.S.A		
10 mm	SATİNE	PRF.110.10.2500.1.S.I		
	SÜPER AYNA	PRF.110.10.2440.2.S.M		
	AYNA ALTIN	PRF.110.10.2440.3.M.G		
	SATİNE ALTIN	PRF.110.10.2440.4.S.G		
	PARLAK	PRF.110.10.2500.5.S.P		
	AYNA BRONZ	PRF.110.10.2440.6.M.B		
	SATİNE BRONZ	PRF.110.10.2440.7.S.B		
	AYNA SİYAH	PRF.110.10.2440.8.M.A		
	SATİNE SİYAH	PRF.110.10.2440.9.S.A		
12 mm	SATİNE	PRF.110.12.2500.1.S.I		
	SÜPER AYNA	PRF.110.12.2440.2.S.M		
	AYNA ALTIN	PRF.110.12.2440.3.M.G		
	SATİNE ALTIN	PRF.110.12.2440.4.S.G		
	PARLAK	PRF.110.12.2500.5.S.P		
	AYNA BRONZ	PRF.110.12.2440.6.M.B		
	SATİNE BRONZ	PRF.110.12.2440.7.S.B		
	AYNA SİYAH	PRF.110.12.2440.8.M.A		
	SATİNE SİYAH	PRF.110.12.2440.9.S.A		
14 mm	SATİNE	PRF.110.14.2500.1.S.I		
	SÜPER AYNA	PRF.110.14.2440.2.S.M		
	AYNA ALTIN	PRF.110.14.2440.3.M.G		
	SATİNE ALTIN	PRF.110.14.2440.4.S.G		
	PARLAK	PRF.110.14.2500.5.S.P		
	AYNA BRONZ	PRF.110.14.2440.6.M.B		
	SATİNE BRONZ	PRF.110.14.2440.7.S.B		
	AYNA SİYAH	PRF.110.14.2440.8.M.A		
	SATİNE SİYAH	PRF.110.14.2440.9.S.A		

İhtiyacınıza göre farklı ölçülerde üretilebilir.

ram

PRF 800
PRF 820

Dahili iç köşe profili

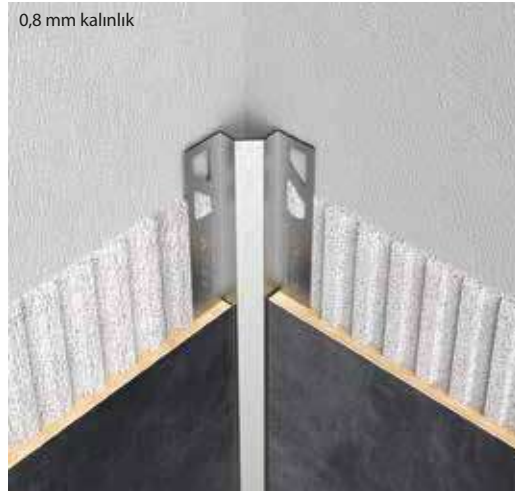
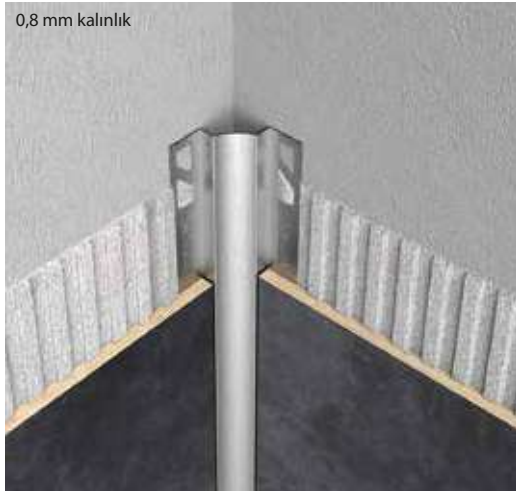

PRF.800

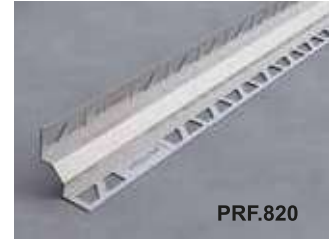

PRF.820

Ölçü	Yüzey	Kod	Fiyat / €	Teknik Bilgi
10 mm RAM - M	SATİNE	PRF.800.10.2500.1.S.I		
	SÜPER AYNA	PRF.800.10.2440.2.S.M		
	AYNA ALTIN	PRF.800.10.2440.3.M.G		
	SATİNE ALTIN	PRF.800.10.2440.4.S.G		
	PARLAK	PRF.800.10.2500.5.S.P		
	AYNA BRONZ	PRF.800.10.2440.6.M.B		
	SATİNE BRONZ	PRF.800.10.2440.7.S.B		
	AYNA SİYAH	PRF.800.10.2440.8.M.A		
	SATİNE SİYAH	PRF.800.10.2440.9.S.A		
	12 mm	SATİNE	PRF.800.12.2500.1.S.I	
SÜPER AYNA		PRF.800.12.2440.2.S.M		
AYNA ALTIN		PRF.800.12.2440.3.M.G		
SATİNE ALTIN		PRF.800.12.2440.4.S.G		
PARLAK		PRF.800.12.2500.5.S.P		
AYNA BRONZ		PRF.800.12.2440.6.M.B		
SATİNE BRONZ		PRF.800.12.2440.7.S.B		
AYNA SİYAH		PRF.800.12.2440.8.M.A		
SATİNE SİYAH		PRF.800.12.2440.9.S.A		
10 mm RAM - D		SATİNE	PRF.820.10.2500.1.S.I	
	SÜPER AYNA	PRF.820.10.2440.2.S.M		
	AYNA ALTIN	PRF.820.10.2440.3.M.G		
	SATİNE ALTIN	PRF.820.10.2440.4.S.G		
	PARLAK	PRF.820.10.2500.5.S.P		
	AYNA BRONZ	PRF.820.10.2440.6.M.B		
	SATİNE BRONZ	PRF.820.10.2440.7.S.B		
	AYNA SİYAH	PRF.820.10.2440.8.M.A		
	SATİNE SİYAH	PRF.820.10.2440.9.S.A		
	12 mm	SATİNE	PRF.820.12.2500.1.S.I	
SÜPER AYNA		PRF.820.12.2440.2.S.M		
AYNA ALTIN		PRF.820.12.2440.3.M.G		
SATİNE ALTIN		PRF.820.12.2440.4.S.G		
PARLAK		PRF.820.12.2500.5.S.P		
AYNA BRONZ		PRF.820.12.2440.6.M.B		
SATİNE BRONZ		PRF.820.12.2440.7.S.B		
AYNA SİYAH		PRF.820.12.2440.8.M.A		
SATİNE SİYAH		PRF.820.12.2440.9.S.A		

Dahili köşe bitişi



Prf.801

Prf.821



Prf.822

Prf.803

Paslanmaz çelik yüzey

SATİNE
SÜPER AYNA
AYNA ALTIN



Prf.802

İhtiyacınıza göre farklı ölçülerde üretebiliriz.

ram

PRF 840
PRF 860

Dahili iç köşe profili

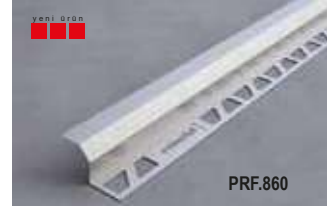
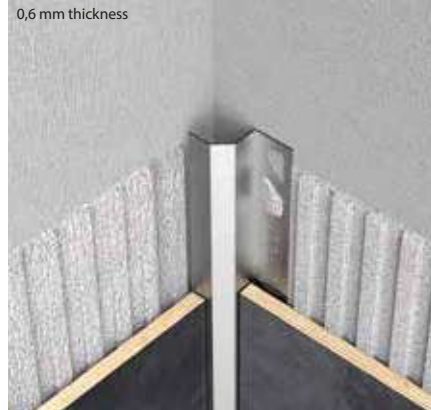
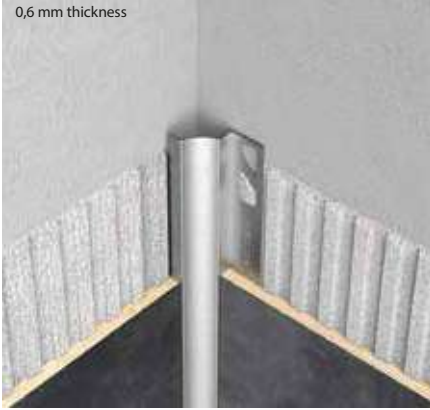

Ölçü	Yüzey	Kod	Fiyat / €	Teknik Bilgi
10 mm	SATİNE SÜPER AYNA AYNA ALTIN PARLAK AYNA BRONZ SATİNE SİYAH	PRF.840.10.2500.1.S.I PRF.840.10.2440.2.S.M PRF.840.10.2440.3.M.G PRF.840.10.2500.5.S.P PRF.840.10.2440.6.M.B PRF.840.10.2440.8.M.A		
12 mm	SATİNE SÜPER AYNA AYNA ALTIN PARLAK AYNA BRONZ SATİNE SİYAH	PRF.840.12.2500.1.S.I PRF.840.12.2440.2.S.M PRF.840.12.2440.3.M.G PRF.840.12.2500.5.S.P PRF.840.12.2440.6.M.B PRF.840.12.2440.8.M.A		
10 mm	SATİNE SÜPER AYNA AYNA ALTIN PARLAK AYNA BRONZ SATİNE SİYAH	PRF.860.10.2500.1.S.I PRF.860.10.2440.2.S.M PRF.860.10.2440.3.M.G PRF.860.10.2500.5.S.P PRF.860.10.2440.6.M.B PRF.860.10.2440.8.M.A		
12 mm	SATİNE SÜPER AYNA AYNA ALTIN PARLAK AYNA BRONZ SATİNE SİYAH	PRF.860.12.2500.1.S.I PRF.860.12.2440.2.S.M PRF.860.12.2440.3.M.G PRF.860.12.2500.5.S.P PRF.860.12.2440.6.M.B PRF.860.12.2440.8.M.A		

İhtiyacınıza göre farklı ölçülerde üretilebilir.

decoline

B 902

Fuga profili



0,8 mm kalınlık

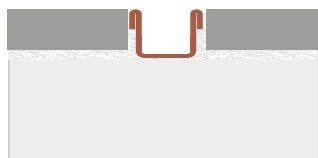
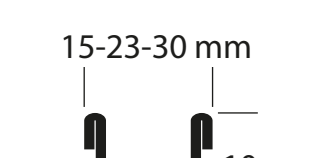
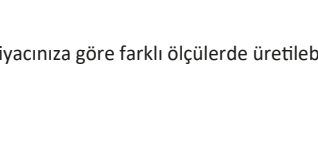

Ölçü	Yüzey	Kod	Fiyat / €	Teknik Bilgi
15 mm	SATİNE	B.902.15.2500.1.S.I		
	SÜPER AYNA	B.902.15.2440.2.S.M		
	AYNA ALTIN	B.902.15.2440.3.M.G		
	SATİNE ALTIN	B.902.15.2440.4.S.G		
	PARLAK	B.902.15.2500.5.S.P		
	AYNA BRONZ	B.902.15.2440.6.M.B		
	SATİNE BRONZ	B.902.15.2440.7.S.B		
	AYNA SİYAH	B.902.15.2440.8.M.A		
	SATİNE SİYAH	B.902.15.2440.9.S.A		
23 mm	SATİNE	B.902.23.2500.1.S.I		
	SÜPER AYNA	B.902.23.2440.2.S.M		
	AYNA ALTIN	B.902.23.2440.3.M.G		
	SATİNE ALTIN	B.902.23.2440.4.S.G		
	PARLAK	B.902.23.2500.5.S.P		
	AYNA BRONZ	B.902.23.2440.6.M.B		
	SATİNE BRONZ	B.902.23.2440.7.S.B		
	AYNA SİYAH	B.902.23.2440.8.M.A		
	SATİNE SİYAH	B.902.23.2440.9.S.A		
30 mm	SATİNE	B.902.30.2500.1.S.I		
	SÜPER AYNA	B.902.30.2440.2.S.M		
	AYNA ALTIN	B.902.30.2440.3.M.G		
	SATİNE ALTIN	B.902.30.2440.4.S.G		
	PARLAK	B.902.30.2500.5.S.P		
	AYNA BRONZ	B.902.30.2440.6.M.B		
	SATİNE BRONZ	B.902.30.2440.7.S.B		
	AYNA SİYAH	B.902.30.2440.8.M.A		
	SATİNE SİYAH	B.902.30.2440.9.S.A		

İhtiyacınıza göre farklı ölçülerde üretilebilir.

decoline

B 906

Derz profili



Ölçü	Yüzey	Kod	Fiyat / €	Teknik Bilgi
8 mm	SATİNE	B.906.8.2500.1.S.I		
	SÜPER AYNA	B.906.8.2440.2.S.M		
	AYNA ALTIN	B.906.8.2440.3.M.G		
	SATİNE ALTIN	B.906.8.2440.4.S.G		
	PARLAK	B.906.8.2500.5.S.P		
	AYNA BRONZ	B.906.8.2440.6.M.B		
	SATİNE BRONZ	B.906.8.2440.7.S.B		
	AYNA SİYAH	B.906.8.2440.8.M.A		
	SATİNE SİYAH	B.906.8.2440.9.S.A		
10 mm	SATİNE	B.906.10.2500.1.S.I		
	SÜPER AYNA	B.906.10.2440.2.S.M		
	AYNA ALTIN	B.906.10.2440.3.M.G		
	SATİNE ALTIN	B.906.10.2440.4.S.G		
	PARLAK	B.906.10.2500.5.S.P		
	AYNA BRONZ	B.906.10.2440.6.M.B		
	SATİNE BRONZ	B.906.10.2440.7.S.B		
	AYNA SİYAH	B.906.10.2440.8.M.A		
	SATİNE SİYAH	B.906.10.2440.9.S.A		
12 mm	SATİNE	B.906.12.2500.1.S.I		
	SÜPER AYNA	B.906.12.2440.2.S.M		
	AYNA ALTIN	B.906.12.2440.3.M.G		
	SATİNE ALTIN	B.906.12.2440.4.S.G		
	PARLAK	B.906.12.2500.5.S.P		
	AYNA BRONZ	B.906.12.2440.6.M.B		
	SATİNE BRONZ	B.906.12.2440.7.S.B		
	AYNA SİYAH	B.906.12.2440.8.M.A		
	SATİNE SİYAH	B.906.12.2440.9.S.A		
14 mm	SATİNE	B.906.14.2500.1.S.I		
	SÜPER AYNA	B.906.14.2440.2.S.M		
	AYNA ALTIN	B.906.14.2440.3.M.G		
	SATİNE ALTIN	B.906.14.2440.4.S.G		
	PARLAK	B.906.14.2500.5.S.P		
	AYNA BRONZ	B.906.14.2440.6.M.B		
	SATİNE BRONZ	B.906.14.2440.7.S.B		
	AYNA SİYAH	B.906.14.2440.8.M.A		
	SATİNE SİYAH	B.906.14.2440.9.S.A		

İhtiyacınıza göre farklı ölçülerde üretilebilir.

form

PRF 200
PRF 240

Harici dış ve iç koruma profili

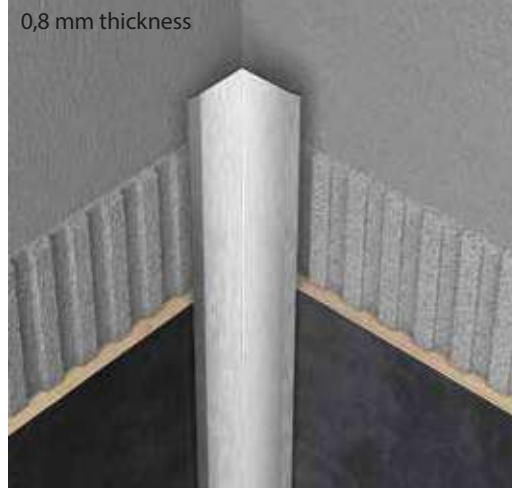
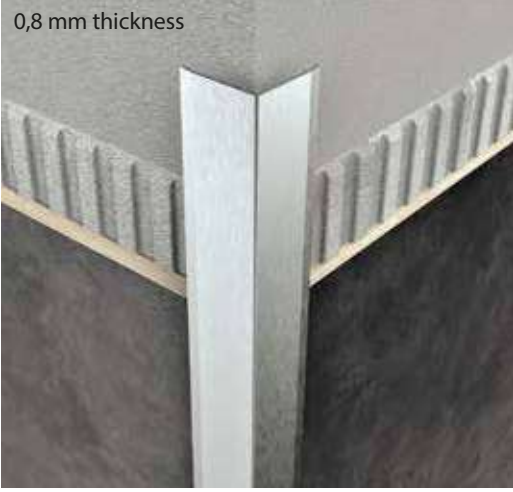

Ölçü	Yüzey	Kod	Fiyat / €	Teknik Bilgi
16 mm EXTERNAL	SATİNE	PRF.200.16.2500.1.S.I		
	SÜPER AYNA	PRF.200.16.2440.2.S.M		
	AYNA ALTIN	PRF.200.16.2440.3.M.G		
	SATİNE ALTIN	PRF.200.16.2440.4.S.G		
	PARLAK	PRF.200.16.2500.5.S.P		
	AYNA BRONZ	PRF.200.16.2440.6.M.B		
	SATİNE BRONZ	PRF.200.16.2440.7.S.B		
	AYNA SİYAH	PRF.200.16.2440.8.M.A		
	SATİNE SİYAH	PRF.200.16.2440.9.S.A		
	32 mm EXTERNAL	SATİNE	PRF.200.32.2500.1.S.I	
SÜPER AYNA		PRF.200.32.2440.2.S.M		
AYNA ALTIN		PRF.200.32.2440.3.M.G		
SATİNE ALTIN		PRF.200.32.2440.4.S.G		
PARLAK		PRF.200.32.2500.5.S.P		
AYNA BRONZ		PRF.200.32.2440.6.M.B		
SATİNE BRONZ		PRF.200.32.2440.7.S.B		
AYNA SİYAH		PRF.200.32.2440.8.M.A		
SATİNE SİYAH		PRF.200.32.2440.9.S.A		
16 mm INTERNAL		SATİNE	PRF.240.16.2500.1.S.I	
	SÜPER AYNA	PRF.240.16.2440.2.S.M		
	AYNA ALTIN	PRF.240.16.2440.3.M.G		
	SATİNE ALTIN	PRF.240.16.2440.4.S.G		
	PARLAK	PRF.240.16.2500.5.S.P		
	AYNA BRONZ	PRF.240.16.2440.6.M.B		
	SATİNE BRONZ	PRF.240.16.2440.7.S.B		
	AYNA SİYAH	PRF.240.16.2440.8.M.A		
	SATİNE SİYAH	PRF.240.16.2440.9.S.A		
	32 mm INTERNAL	SATİNE	PRF.240.32.2500.1.S.I	
SÜPER AYNA		PRF.240.32.2440.2.S.M		
AYNA ALTIN		PRF.240.32.2440.3.M.G		
SATİNE ALTIN		PRF.240.32.2440.4.S.G		
PARLAK		PRF.240.32.2500.5.S.P		
AYNA BRONZ		PRF.240.32.2440.6.M.B		
SATİNE BRONZ		PRF.240.32.2440.7.S.B		
AYNA SİYAH		PRF.240.32.2440.8.M.A		
SATİNE SİYAH		PRF.240.32.2440.9.S.A		

İhtiyacınıza göre farklı ölçülerde üretilebilir.

rene

PRF.300

Dahili dış köşe koruma profili

0,8 mm kalınlık

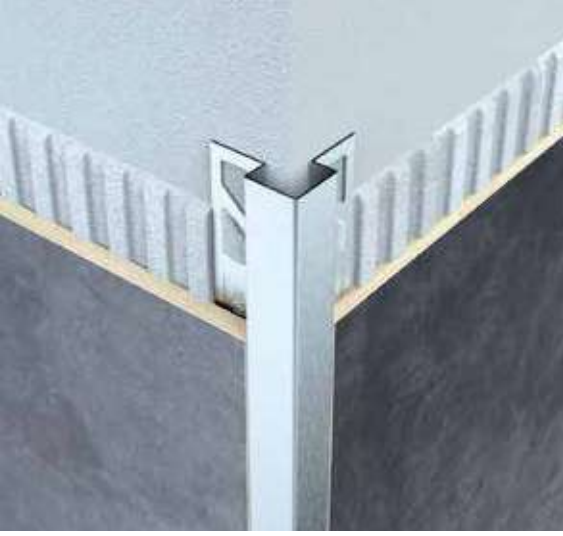

Ölçü	Yüzey	Kod	Fiyat / €	Teknik Bilgi
22/10 mm	SATİNE	PRF.300.22.10.2500.1.S.I		
	SÜPER AYNA	PRF.300.22.10.2440.2.S.M		
	AYNA ALTIN	PRF.300.22.10.2440.3.M.G		
	SATİNE ALTIN	PRF.300.22.10.2440.4.S.G		
	PARLAK	PRF.300.22.10.2500.5.S.P		
	AYNA BRONZ	PRF.300.22.10.2440.6.M.B		
	SATİNE BRONZ	PRF.300.22.10.2440.7.S.B		
	AYNA SİYAH	PRF.300.22.10.2440.8.M.A		
	SATİNE SİYAH	PRF.300.22.10.2440.9.S.A		
36/10 mm	SATİNE	PRF.300.36.10.2500.1.S.I		
	SÜPER AYNA	PRF.300.36.10.2440.2.S.M		
	AYNA ALTIN	PRF.300.36.10.2440.3.M.G		
	SATİNE ALTIN	PRF.300.36.10.2440.4.S.G		
	PARLAK	PRF.300.36.10.2500.5.S.P		
	AYNA BRONZ	PRF.300.36.10.2440.6.M.B		
	SATİNE BRONZ	PRF.300.36.10.2440.7.S.B		
	AYNA SİYAH	PRF.300.36.10.2440.8.M.A		
	SATİNE SİYAH	PRF.300.36.10.2440.9.S.A		
36/12 mm	SATİNE	PRF.300.36.12.2500.1.S.I		
	SÜPER AYNA	PRF.300.36.12.2440.2.S.M		
	AYNA ALTIN	PRF.300.36.12.2440.3.M.G		
	SATİNE ALTIN	PRF.300.36.12.2440.4.S.G		
	PARLAK	PRF.300.36.12.2500.5.S.P		
	AYNA BRONZ	PRF.300.36.12.2440.6.M.B		
	SATİNE BRONZ	PRF.300.36.12.2440.7.S.B		
	AYNA SİYAH	PRF.300.36.12.2440.8.M.A		
	SATİNE SİYAH	PRF.300.36.12.2440.9.S.A		
36/20 mm	SATİNE	PRF.300.36.20.2500.1.S.I		
	SÜPER AYNA	PRF.300.36.20.2440.2.S.M		
	AYNA ALTIN	PRF.300.36.20.2440.3.M.G		
	SATİNE ALTIN	PRF.300.36.20.2440.4.S.G		
	PARLAK	PRF.300.36.20.2500.5.S.P		
	AYNA BRONZ	PRF.300.36.20.2440.6.M.B		
	SATİNE BRONZ	PRF.300.36.20.2440.7.S.B		
	AYNA SİYAH	PRF.300.36.20.2440.8.M.A		
	SATİNE SİYAH	PRF.300.36.20.2440.9.S.A		

PRF 300 22 / 10 mm fiyat 8 - 12 mm için geçerlidir.
PRF 300 36 / 10 mm fiyat 8 mm için geçerlidir.
PRF 300 36 / 12 mm fiyat 14 mm için geçerlidir.

İhtiyacınıza göre farklı ölçülerde üretilebilir.

mare

PRF.600

Dahili merdiven köşe koruma profili



Ölçü	Yüzey	Kod	Fiyat €
10 mm	SATİNE PARLAK	PRF.600.10.2500.1.S.I PRF.600.10.2500.5.S.P	
12 mm	SATİNE PARLAK	PRF.600.12.2500.1.S.I PRF.600.12.2500.5.S.P	
14 mm	SATİNE PARLAK	PRF.600.14.2500.1.S.I PRF.600.14.2500.5.S.P	



Teknik Bilgi

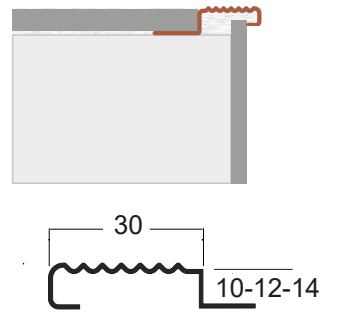

İhtiyacınıza göre farklı ölçülerde üretilebilir.

Kapak Tutucu

AKS 164	SATİNE	AKS.164.1.S.I
AKS 166	SATİNE	AKS.166.1.S.I



kapak açma aparatı

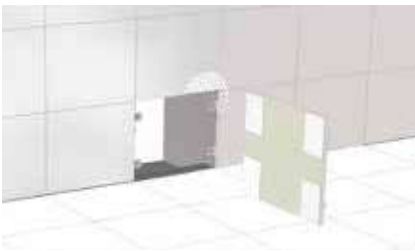
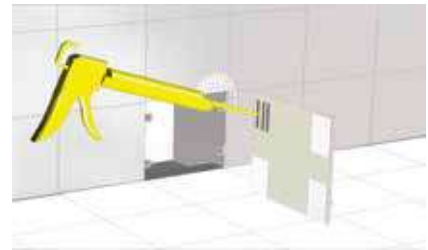
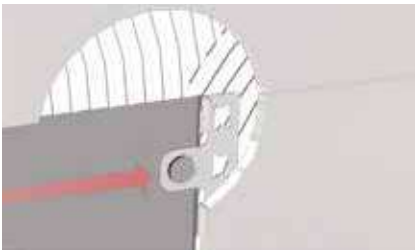

Teknik çizim

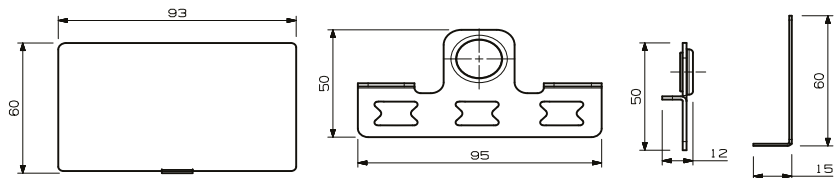

alfa

PRF 290

Dahili balkon teras damlalık profili

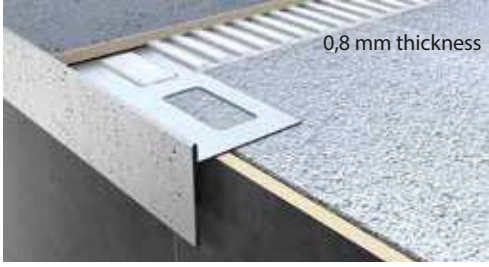

Ölçü	Yüzey	Kod	Fiyat / €	Teknik Bilgi
10 mm PRF 290	SATİNE PARLAK	PRF.290.10.2500.1.S.I PRF.290.10.2500.5.S.P		
12 mm PRF 290	SATİNE PARLAK	PRF.290.12.2500.1.S.I PRF.290.12.2500.5.S.P		
14 mm PRF 290	SATİNE PARLAK	PRF.290.14.2500.1.S.I PRF.290.14.2500.5.S.P		
10 mm PRF 292	SATİNE PARLAK	PRF.292.10.1.S.I PRF.292.10.5.S.P		
12 mm PRF 292	SATİNE PARLAK	PRF.292.12.1.S.I PRF.292.12.5.S.P		
14 mm PRF 292	SATİNE PARLAK	PRF.292.14.1.S.I PRF.292.14.5.S.P		
10 mm PRF 293	SATİNE PARLAK	PRF.293.10.1.S.I PRF.293.10.5.S.P		
12 mm PRF 293	SATİNE PARLAK	PRF.293.12.1.S.I PRF.293.12.5.S.P		
14 mm PRF 293	SATİNE PARLAK	PRF.293.14.1.S.I PRF.293.14.5.S.P		

İhtiyacınıza göre farklı ölçülerde üretilebilir.



F.293



F.292

genex
eta

PRF.140
PRF.450

Dilatasyon profili
Açılı köşe profili
0.8 mm kalınlık



0,8 mm kalınlık



PRF.450

Ölçü	Yüzey	Kod	Fiyat / €	Teknik Bilgi
8 mm	SATİNE	PRF.140.8.2500.1.S.I		<p>PRF.140</p>
10 mm	SATİNE	PRF.140.10.2500.1.S.I		
12 mm	SATİNE	PRF.140.12.2500.1.S.I		
14 mm	SATİNE	PRF.140.14.2500.1.S.I		
10 mm	SATİNE	PRF.450.10.2500.1.S.I		<p>12</p> <p>4</p> <p>8-10-12-14</p>
	SÜPER AYNA	PRF.450.10.2440.2.S.M		
	AYNA ALTIN	PRF.450.10.2440.3.M.G		
	SATİNE ALTIN	PRF.450.10.2440.4.S.G		
	PARLAK	PRF.450.10.2500.5.S.P		
AYNA BRONZ	PRF.450.10.2440.6.M.B		<p>12</p> <p>4</p> <p>8-10-12-14</p>	
SATİNE BRONZ	PRF.450.10.2440.7.S.B			
AYNA SİYAH	PRF.450.10.2440.8.M.A			
SATİNE SİYAH	PRF.450.10.2440.9.S.A			
12 mm	SATİNE	PRF.450.12.2500.1.S.I		<p>12</p> <p>4</p> <p>8-10-12-14</p>
	SÜPER AYNA	PRF.450.12.2440.2.S.M		
	AYNA ALTIN	PRF.450.12.2440.3.M.G		
	SATİNE ALTIN	PRF.450.12.2440.4.S.G		
	PARLAK	PRF.450.12.2500.5.S.P		
AYNA BRONZ	PRF.450.12.2440.6.M.B		<p>12</p> <p>4</p> <p>8-10-12-14</p>	
SATİNE BRONZ	PRF.450.12.2440.7.S.B			
AYNA SİYAH	PRF.450.12.2440.8.M.A			
SATİNE SİYAH	PRF.450.12.2440.9.S.A			

base

PRF 900
PRF 940
PRF 950

Dahili ve harici süpürgelik profili

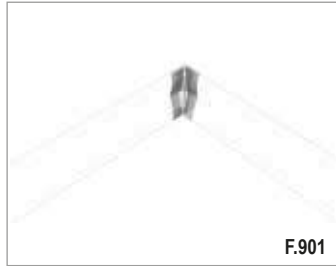

Ölçü	Yüzey	Kod	Fiyat / €	Teknik Bilgi
40 mm PRF 940	SATİNE SÜPER AYNA AYNA ALTIN PARLAK AYNA BRONZ	PRF.940.40.10.2500.1.S.I PRF.940.40.10.2440.2.S.M PRF.940.40.10.2440.3.M.G PRF.940.40.10.2500.5.S.P PRF.940.40.10.2440.6.M.B		
70 mm PRF 940	SATİNE SÜPER AYNA AYNA ALTIN PARLAK AYNA BRONZ	PRF.940.70.10.2500.1.S.I PRF.940.70.10.2440.2.S.M PRF.940.70.10.2440.3.M.G PRF.940.70.10.2500.5.S.P PRF.940.70.10.2440.6.M.B		
40 mm PRF 950	SATİNE SÜPER AYNA AYNA ALTIN PARLAK AYNA BRONZ	PRF.950.40.10.2500.1.S.I PRF.950.40.10.2440.2.S.M PRF.950.40.10.2440.3.M.G PRF.950.40.10.2500.5.S.P PRF.950.40.10.2440.6.M.B		
70 mm PRF 950	SATİNE SÜPER AYNA AYNA ALTIN PARLAK AYNA BRONZ	PRF.950.70.10.2500.1.S.I PRF.950.70.10.2440.2.S.M PRF.950.70.10.2440.3.M.G PRF.950.70.10.2500.5.S.P PRF.950.70.10.2440.6.M.B		
60 mm PRF 900	SATİNE PARLAK	PRF.900.60.2500.1.S.I PRF.900.60.2500.5.S.P		
80 mm PRF 900	SATİNE PARLAK	PRF.900.80.2500.1.S.I PRF.900.80.2500.5.S.P		
100 mm PRF 900	SATİNE PARLAK	PRF.900.100.2500.1.S.I PRF.900.100.2500.5.S.P		

İhtiyacınıza göre farklı ölçülerde üretilebilir.

kot

PRF 750
PRF 760

Kot farklılık ve duvar kağıdı profili



0.8 mm kalınlık





1.5 mm kalınlık

Yeni ürün

PRF.760

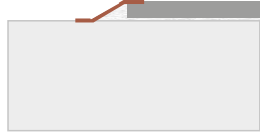
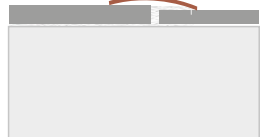
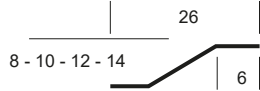

PRF.750

Ölçü	Yüzey	Kod	Fiyat / €	Teknik Bilgi
PRF 750	SATİNE	PRF.750.10.2500.1.S.I		
	SÜPER AYNA	PRF.750.10.2440.2.S.M		
	AYNA ALTIN	PRF.750.10.2440.3.M.G		
	SATİNE ALTIN	PRF.750.10.2440.4.S.G		
	PARLAK	PRF.750.10.2500.5.S.P		
	AYNA BRONZ	PRF.750.10.2440.6.M.B		
	SATİNE BRONZ	PRF.750.10.2440.7.S.B		
	AYNA SİYAH	PRF.750.10.2440.8.M.A		
	SATİNE SİYAH	PRF.750.10.2440.9.S.A		
PRF 760	SATİNE	PRF.760.32.2500.1.S.I		
	SÜPER AYNA	PRF.760.32.2440.2.S.M		
	AYNA ALTIN	PRF.760.32.2440.3.M.G		
				
				

İhtiyacınıza göre farklı ölçülerde üretilebilir.

kot

PRF.740
PRF.700
PRF.904

Dahili ve harici kot farklılık profili
Duvar kağıdı profili

0.8 mm kalınlık



0.8 mm kalınlık

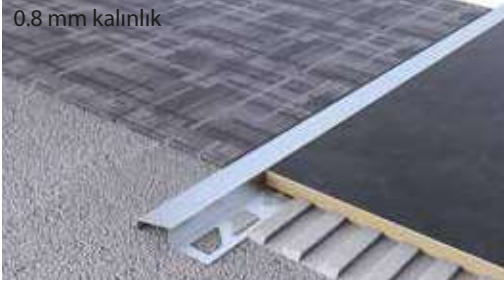

Duvar kağıdı ve seramik geçiş profili.



PRF.740



PRF.700



0.8 mm kalınlık

PRF.904

Ölçü

Yüzey

Kod

Fiyat / €

Teknik Bilgi

PRF 740

SATİNE
SÜPER AYNA
AYNA ALTIN
SATİNE ALTIN
PARLAK
AYNA BRONZ
SATİNE BRONZ
AYNA SİYAH
SATİNE SİYAH

PRF.740.10.2500.1.S.I
PRF.740.10.2440.2.S.M
PRF.740.10.2440.3.M.G
PRF.740.10.2440.4.S.G
PRF.740.10.2500.5.S.P
PRF.740.10.2440.6.M.B
PRF.740.10.2440.7.S.B
PRF.740.10.2440.8.M.A
PRF.740.10.2440.9.S.A

PRF 700

SATİNE
SÜPER AYNA
AYNA ALTIN
SATİNE ALTIN
PARLAK
AYNA BRONZ
SATİNE BRONZ
AYNA SİYAH
SATİNE SİYAH

PRF.700.10.2500.1.S.I
PRF.700.10.2440.2.S.M
PRF.700.10.2440.3.M.G
PRF.700.10.2440.4.S.G
PRF.700.10.2500.5.S.P
PRF.700.10.2440.6.M.B
PRF.700.10.2440.7.S.B
PRF.700.10.2440.8.M.A
PRF.700.10.2440.9.S.A

8 mm

SATİNE
SÜPER AYNA
AYNA ALTIN
SATİNE ALTIN
PARLAK
AYNA BRONZ
SATİNE BRONZ
AYNA SİYAH
SATİNE SİYAH

PRF.904.8.2500.1.S.I
PRF.904.8.2440.2.S.M
PRF.904.8.2440.3.M.G
PRF.904.8.2440.4.S.G
PRF.904.8.2500.5.S.P
PRF.904.8.2440.6.M.B
PRF.904.8.2440.7.S.B
PRF.904.8.2440.8.M.A
PRF.904.8.2440.9.S.A

10 mm

SATİNE
SÜPER AYNA
AYNA ALTIN
SATİNE ALTIN
PARLAK
AYNA BRONZ
SATİNE BRONZ
AYNA SİYAH
SATİNE SİYAH

PRF.904.10.2500.1.S.I
PRF.904.10.2440.2.S.M
PRF.904.10.2440.3.M.G
PRF.904.10.2440.4.S.G
PRF.904.10.2500.5.S.P
PRF.904.10.2440.6.M.B
PRF.904.10.2440.7.S.B
PRF.904.10.2440.8.M.A
PRF.904.10.2440.9.S.A

12 mm

SATİNE
SÜPER AYNA
AYNA ALTIN
SATİNE ALTIN
PARLAK
AYNA BRONZ
SATİNE BRONZ
AYNA SİYAH
SATİNE SİYAH

PRF.904.12.2500.1.S.I
PRF.904.12.2440.2.S.M
PRF.904.12.2440.3.M.G
PRF.904.12.2440.4.S.G
PRF.904.12.2500.5.S.P
PRF.904.12.2440.6.M.B
PRF.904.12.2440.7.S.B
PRF.904.12.2440.8.M.A
PRF.904.12.2440.9.S.A

14 mm

SATİNE
SÜPER AYNA
AYNA ALTIN
SATİNE ALTIN
PARLAK
AYNA BRONZ
SATİNE BRONZ
AYNA SİYAH
SATİNE SİYAH

PRF.904.14.2500.1.S.I
PRF.904.14.2440.2.S.M
PRF.904.14.2440.3.M.G
PRF.904.14.2440.4.S.G
PRF.904.14.2500.5.S.P
PRF.904.14.2440.6.M.B
PRF.904.14.2440.7.S.B
PRF.904.14.2440.8.M.A
PRF.904.14.2440.9.S.A

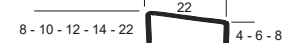
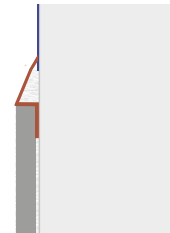
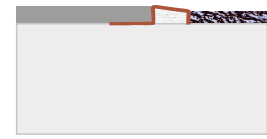

İhtiyacınıza göre farklı ölçülerde üretilebilir.

arm

PRF 130

Açılı köşe koruma profili

0.8 mm kalınlık

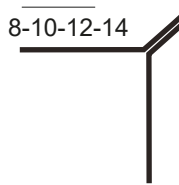

Ölçü	Yüzey	Kod	Fiyat / €	Teknik Bilgi
8 mm	SATİNE	PRF.130.8.2500.1.S.I		
	SÜPER AYNA	PRF.130.8.2440.2.S.M		
	AYNA ALTIN	PRF.130.8.2440.3.M.G		
	SATİNE ALTIN	PRF.130.8.2440.4.S.G		
	PARLAK	PRF.130.8.2500.5.S.P		
	AYNA BRONZ	PRF.130.8.2440.6.M.B		
	SATİNE BRONZ	PRF.130.8.2440.7.S.B		
	AYNA SİYAH	PRF.130.8.2440.8.M.A		
	SATİNE SİYAH	PRF.130.8.2440.9.S.A		
10 mm	SATİNE	PRF.130.10.2500.1.S.I		
	SÜPER AYNA	PRF.130.10.2440.2.S.M		
	AYNA ALTIN	PRF.130.10.2440.3.M.G		
	SATİNE ALTIN	PRF.130.10.2440.4.S.G		
	PARLAK	PRF.130.10.2500.5.S.P		
	AYNA BRONZ	PRF.130.10.2440.6.M.B		
	SATİNE BRONZ	PRF.130.10.2440.7.S.B		
	AYNA SİYAH	PRF.130.10.2440.8.M.A		
	SATİNE SİYAH	PRF.130.10.2440.9.S.A		
12 mm	SATİNE	PRF.130.12.2500.1.S.I		<p>İhtiyacınıza göre farklı ölçülerde üretilebilir.</p>
	SÜPER AYNA	PRF.130.12.2440.2.S.M		
	AYNA ALTIN	PRF.130.12.2440.3.M.G		
	SATİNE ALTIN	PRF.130.12.2440.4.S.G		
	PARLAK	PRF.130.12.2500.5.S.P		
	AYNA BRONZ	PRF.130.12.2440.6.M.B		
	SATİNE BRONZ	PRF.130.12.2440.7.S.B		
	AYNA SİYAH	PRF.130.12.2440.8.M.A		
	SATİNE SİYAH	PRF.130.12.2440.9.S.A		
14 mm	SATİNE	PRF.130.14.2500.1.S.I		<p>İhtiyacınıza göre farklı ölçülerde üretilebilir.</p>
	SÜPER AYNA	PRF.130.14.2440.2.S.M		
	AYNA ALTIN	PRF.130.14.2440.3.M.G		
	SATİNE ALTIN	PRF.130.14.2440.4.S.G		
	PARLAK	PRF.130.14.2500.5.S.P		
	AYNA BRONZ	PRF.130.14.2440.6.M.B		
	SATİNE BRONZ	PRF.130.14.2440.7.S.B		
	AYNA SİYAH	PRF.130.14.2440.8.M.A		
	SATİNE SİYAH	PRF.130.14.2440.9.S.A		

Metalin ıřıltısı ile gz alıcı tasarımlar
Size zel desen ve l imkanı

Dekoratif Profiller



decoline

B 908



Ölçü	Yüzey	Kod	Fiyat / €	Teknik Bilgi
1.0 * 244	SATİNE	B.908.10.2500.1.S.I		<p>10 - 15 - 23 - 30 mm 9 mm</p>
	SÜPER AYNA	B.908.10.2440.2.S.M		
	AYNA ALTIN	B.908.10.2440.3.M.G		
	SATİNE ALTIN	B.908.10.2440.4.S.G		
	PARLAK	B.908.10.2500.5.S.P		
	AYNA BRONZ	B.908.10.2440.6.M.B		
	SATİNE BRONZ	B.908.10.2440.7.S.B		
	AYNA SİYAH	B.908.10.2440.8.M.A		
	SATİNE SİYAH	B.908.10.2440.9.S.A		
1.5 * 244	SATİNE	B.908.15.2500.1.S.I		İhtiyacınıza göre farklı ölçülerde üretilebilir.
	SÜPER AYNA	B.908.15.2440.2.S.M		
	AYNA ALTIN	B.908.15.2440.3.M.G		
	SATİNE ALTIN	B.908.15.2440.4.S.G		
	PARLAK	B.908.15.2500.5.S.P		
	AYNA BRONZ	B.908.15.2440.6.M.B		
	SATİNE BRONZ	B.908.15.2440.7.S.B		
	AYNA SİYAH	B.908.15.2440.8.M.A		
	SATİNE SİYAH	B.908.15.2440.9.S.A		
2.3 * 244	SATİNE	B.908.23.2500.1.S.I		
	SÜPER AYNA	B.908.23.2440.2.S.M		
	AYNA ALTIN	B.908.23.2440.3.M.G		
	SATİNE ALTIN	B.908.23.2440.4.S.G		
	PARLAK	B.908.23.2500.5.S.P		
	AYNA BRONZ	B.908.23.2440.6.M.B		
	SATİNE BRONZ	B.908.23.2440.7.S.B		
	AYNA SİYAH	B.908.23.2440.8.M.A		
	SATİNE SİYAH	B.908.23.2440.9.S.A		
3.0 * 244	SATİNE	B.908.30.2500.1.S.I		
	SÜPER AYNA	B.908.30.2440.2.S.M		
	AYNA ALTIN	B.908.30.2440.3.M.G		
	SATİNE ALTIN	B.908.30.2440.4.S.G		
	PARLAK	B.908.30.2500.5.S.P		
	AYNA BRONZ	B.908.30.2440.6.M.B		
	SATİNE BRONZ	B.908.30.2440.7.S.B		
	AYNA SİYAH	B.908.30.2440.8.M.A		
	SATİNE SİYAH	B.908.30.2440.9.S.A		

decoline

B 907



Ölçü	Yüzey	Kod	Fiyat / €	Teknik Bilgi
1.5*244	SATİNE	B.907.15.2500.1.S.I		<p>15 - 23 - 30 - 50 mm 9 mm</p>
	SÜPER AYNA	B.907.15.2440.2.S.M		
	AYNA ALTIN	B.907.15.2440.3.M.G		
	PARLAK	B.907.15.2500.5.S.P		
	AYNA BRONZ	B.907.15.2440.6.M.B		
	AYNA SİYAH	B.907.15.2440.8.M.A		
2.3*244	SATİNE	B.907.23.2500.1.S.I		İhtiyacınıza göre farklı ölçülerde üretilebilir.
	SÜPER AYNA	B.907.23.2440.2.S.M		
	AYNA ALTIN	B.907.23.2440.3.M.G		
	PARLAK	B.907.23.2500.5.S.P		
	AYNA BRONZ	B.907.23.2440.6.M.B		
	AYNA SİYAH	B.907.23.2440.8.M.A		
3.0*244	SATİNE	B.907.30.2500.1.S.I		
	SÜPER AYNA	B.907.30.2440.2.S.M		
	AYNA ALTIN	B.907.30.2440.3.M.G		
	PARLAK	B.907.30.2500.5.S.P		
	AYNA BRONZ	B.907.30.2440.6.M.B		
	AYNA SİYAH	B.907.30.2440.8.M.A		
5.0*244	SATİNE	B.907.50.2500.1.S.I		
	SÜPER AYNA	B.907.50.2440.2.S.M		
	AYNA ALTIN	B.907.50.2440.3.M.G		
	PARLAK	B.907.50.2500.5.S.P		
	AYNA BRONZ	B.907.50.2440.6.M.B		
	AYNA SİYAH	B.907.50.2440.8.M.A		

decoline

B 645

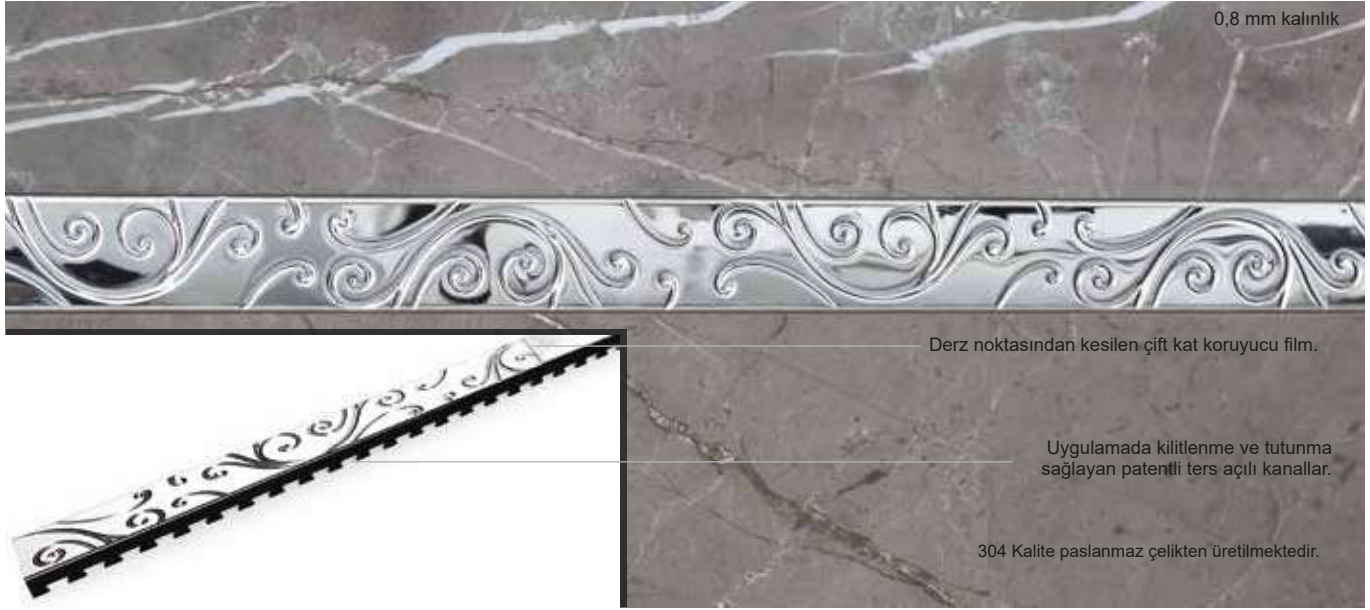

Ölçü	Yüzey	Kod	Fiyat / €	Teknik Bilgi
2.3*244	SATİNE	B.645.23.2500.1.S.I		
	SÜPER AYNA	B.645.23.2440.2.S.M		
	AYNA ALTIN	B.645.23.2440.3.M.G		
	SATİNE ALTIN	B.645.23.2440.4.S.G		
	AYNA BRONZ	B.645.23.2440.6.M.B		
	SATİNE BRONZ	B.645.23.2440.7.S.B		
	AYNA SİYAH	B.645.23.2440.8.M.A		
	SATİNE SİYAH	B.645.23.2440.9.S.A		
3.0*244	SATİNE	B.645.30.2500.1.S.I		
	SÜPER AYNA	B.645.30.2440.2.S.M		
	AYNA ALTIN	B.645.30.2440.3.M.G		
	SATİNE ALTIN	B.645.30.2440.4.S.G		
	AYNA BRONZ	B.645.30.2440.6.M.B		
	SATİNE BRONZ	B.645.30.2440.7.S.B		
	AYNA SİYAH	B.645.30.2440.8.M.A		
	SATİNE SİYAH	B.645.30.2440.9.S.A		

decoline

B 740

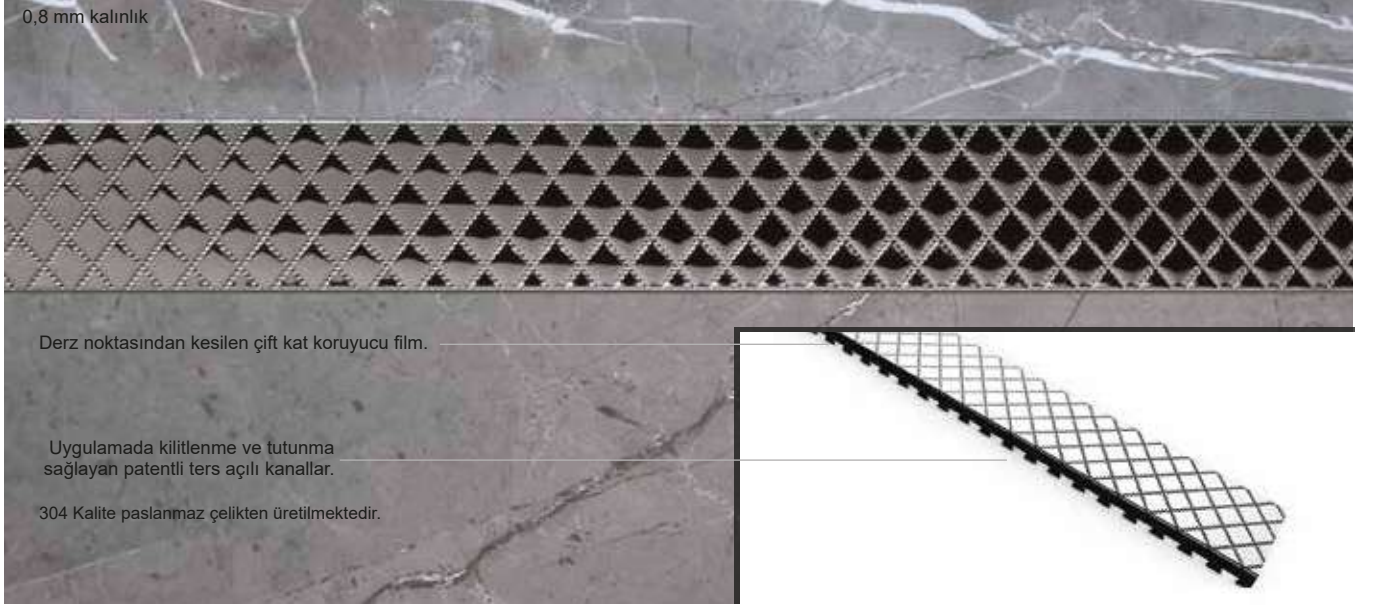

Ölçü	Yüzey	Kod	Fiyat / €	Teknik Bilgi
3.0 * 244	SATİNE	B.740.30.2500.1.S.I		
	SÜPER AYNA	B.740.30.2440.2.S.M		
	AYNA ALTIN	B.740.30.2440.3.M.G		
	SATİNE ALTIN	B.740.30.2440.4.S.G		
	AYNA BRONZ	B.740.30.2440.6.M.B		
	SATİNE BRONZ	B.740.30.2440.7.S.B		
	AYNA SİYAH	B.740.30.2440.8.M.A		
	SATİNE SİYAH	B.740.30.2440.9.S.A		
5.0 * 244	SATİNE	B.740.50.2500.1.S.I		
	SÜPER AYNA	B.740.50.2440.2.S.M		
	AYNA ALTIN	B.740.50.2440.3.M.G		
	SATİNE ALTIN	B.740.50.2440.4.S.G		
	AYNA BRONZ	B.740.50.2440.6.M.B		
	SATİNE BRONZ	B.740.50.2440.7.S.B		
	AYNA SİYAH	B.740.50.2440.8.M.A		
	SATİNE SİYAH	B.740.50.2440.9.S.A		

Paslanmaz elik havlupanlar



Paslanmaz çelik havlupanlar trea

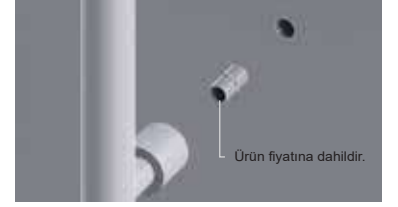
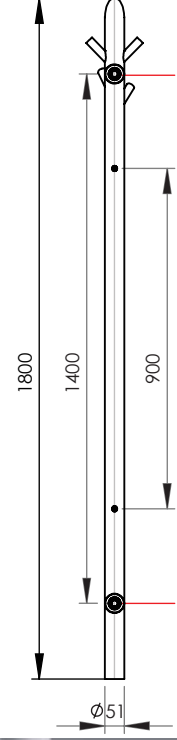

TREA	Boyut			aks mesafesi mm	aks merkezi duvar uzaklığı mm	duvar mesafesi mm	sabitleme merkezi mm	boru / profil adedi adet	boru / profil ölçüsü mm	yakıt E/C/D	ısıtma gücü	
	yükseklik mm	uzunluk mm	derinlik mm								btu	watt
TR.1800.1.S.I.C	1800	51	145	1400	50	100	1400	1	42	E/C	992	291
TR.1800.2.S.M.C	1800	51	145	1400	50	100	1400	1	42	E/C	992	291
TR.1800.3.M.G.C	1800	51	145	1400	50	100	1400	1	42	E/C	992	291

1.S.I Satinox yüzey / 2.S.M.Ayna yüzey / 3.M.G.Parlak altın yüzey

Aks mesafeleri Evimetal paslanmaz vanaların ölçülerine göre verilmiştir. Vana ve aksesuarlar fiyata dahil değildir

Krosnik boru çapı 15-16 mm ve aksesuar pprc boru çapı ½ duvara sıfır iç dişli olmalıdır.(Batarya ve musluk bağlantıları gibi)

Maks. çalışma basıncı 4 bar. / E: Elektrik / C: Merkezi Tesisata

Lütfen gösterildiği gibi kurun

Paslanmaz çelik havlupanlar adora

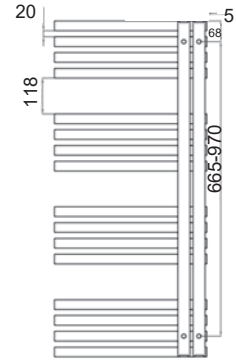
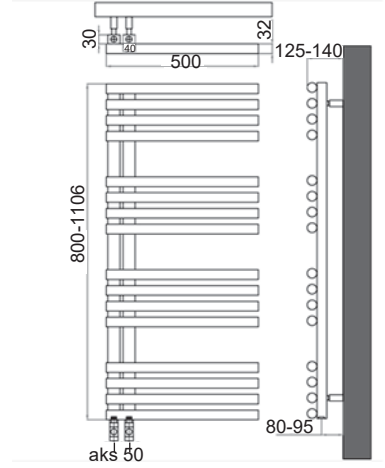

ADORA	Boyut			aks mesafesi mm	aks merkezi duvar uzaklığı mm	duvar mesafesi mm	sabitleme merkezi mm	boru / profil adedi adet	boru / profil ölçüsü mm	yakıt E/C/D	ısıtma gücü	
	yükseklik mm	uzunluk mm	derinlik mm								btu	watt
AD.800.500.2.S.M.C AD.800.500.3.M.G.C	800	500	60	50	80-95	125-140	665	12	32	E/C	1758	516
AD.1106.500.2.S.M.C AD.1106.500.3.M.G.C	1106	500	60	50	80-95	125-140	970	16	32	E/C	2435	688

1.S.I Satinox yüzey / 2.S.M.Ayna yüzey / 3.M.G.Parlak altın yüzey
Aks mesafeleri Evimetal paslanmaz vanaların ölçülerine göre verilmiştir. Vana ve aksesuarlar fiyata dahil değildir
Krosnik boru çapı 15-16 mm ve aksesuar pprc boru çapı ½ duvara sıfır iç dişli olmalıdır.(Batarya ve musluk bağlantıları gibi)
Maks. çalışma basıncı 4 bar. / E: Elektrik / C: Merkezi Tesisata
Lütfen gösterdiği gibi kurun

Paslanmaz çelik havlupanlar kreon

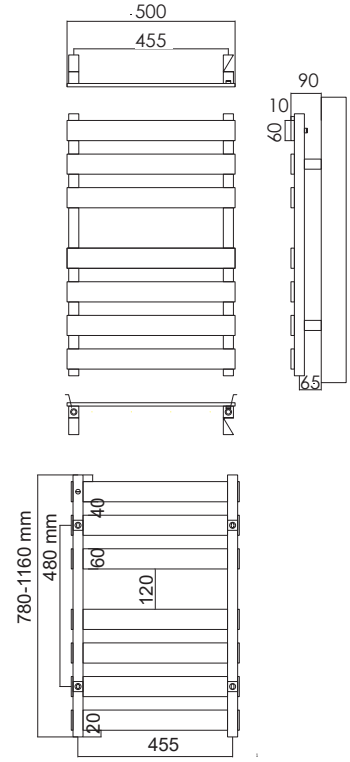

KREON	Boyut			aks mesafesi mm	aks merkezi duvar uzaklığı mm	duvar mesafesi mm	sabitleme merkezi mm	boru / profil adedi adet	boru / profil ölçüsü mm	yakıt E/C/D	ısıtma gücü	
	yükseklik mm	uzunluk mm	derinlik mm								btu	watt
KR.780.500.1.S.I.C KR.780.500.2.S.M.C KR.780.500.3.M.G.C	780	500	40	455	80-95	105-120	480	7	60 10	E/C	2240	657
KR.1160.500.1.S.I.C KR.1160.500.2.S.M.C KR.1160.500.3.M.G.C	1160	500	40	455	80-95	105-120	860	10	60 10	E/C	2860	839

1.S.I Satinox yüzey / 2.S.M.Ayna yüzey / 3.M.G.Parlak altın yüzey

Aks mesafeleri Evimetal paslanmaz vanaların ölçülerine göre verilmiştir. Vana ve aksesuarlar fiyata dahil değildir

Krosnik boru çapı 15-16 mm ve aksesuar pprc boru çapı ½ duvara sıfır iç dişli olmalıdır.(Batarya ve musluk bağlantıları gibi)

Maks. çalışma basıncı 4 bar. / E: Elektrik / C: Merkezi Tesisata

Lütfen gösterildiği gibi kurun

Paslanmaz çelik havlupanlar troisi

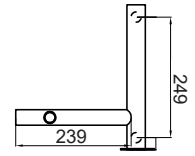
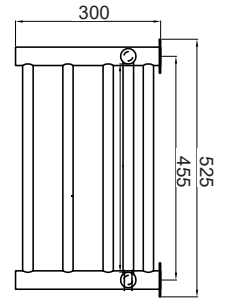
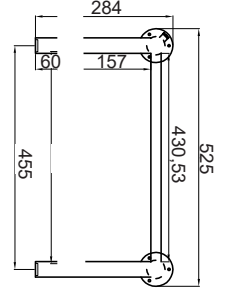

TROISI	Boyut		aks mesafesi mm	aks merkezi duvar uzaklığı mm	duvar mesafesi mm	sabitleme merkezi mm	boru / profil adedi adet	boru / profil ölçüsü mm	yakıt E/C/D	ısıt güç		
	yükseklik mm	uzunluk mm								derinlik mm	btu	watt
TS 280.532.300.2.S.M.C TS 280.532.300.3.M.G.C	280	525	300	455	80-95	300	462	5	38-32-21	C	457	134

1.S.I Satinox yüzey / 2.S.M.Ayna yüzey / 3.M.G.Parlak altın yüzey
Aks mesafeleri Evimetal paslanmaz vanaların ölçülerine göre verilmiştir. Vana ve aksesuarlar fiyata dahil değildir
Krosnik boru çapı 15-16 mm ve aksesuar pprc boru çapı ½ duvara sıfır iç dişli olmalıdır.(Batarya ve musluk bağlantıları gibi)
Maks. çalışma basıncı 4 bar. / E: Elektrik / C: Merkezi Tesisata
Lütfen gösterildiği gibi kurun

Paslanmaz çelik havlupanlar dynamic

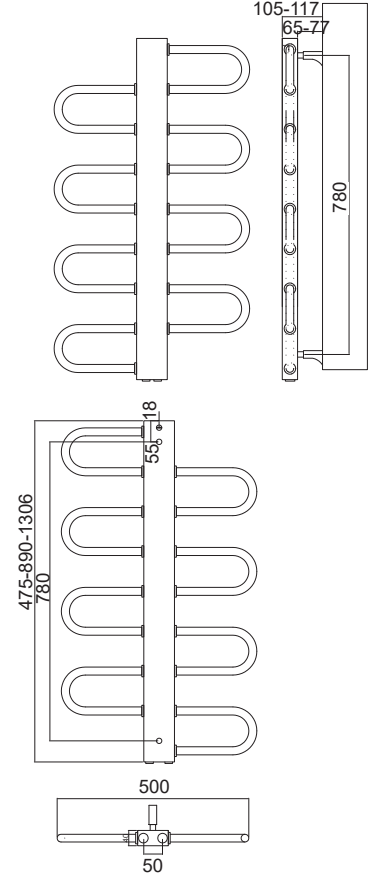

DYNAMIC	Boyut		aks mesafesi mm	aks merkezi duvar uzaklığı mm	duvar mesafesi mm	sabitleme merkezi mm	boru / profil adedi adet	boru / profil ölçüsü mm	yakıt E/C/D	ısıt güç		
	yükseklik mm	uzunluk mm								derinlik mm	btu	watt
DY.475.500.1.S.I.C DY.475.500.2.S.M.C DY.475.500.3.M.G.C	475	1500	40	50	85-100	105-120	355	4	21/80-40	E/C	704	206
DY.890.500.1.S.I.C DY.890.500.2.S.M.C DY.890.500.3.M.G.C	890	1500	40	50	85-100	105-120	780	8	21/80-40	E/C	1408	413
DY.1306.500.1.S.I.C DY.1306.500.2.S.M.C DY.1306.500.3.M.G.C	1306	1500	40	50	85-100	105-120	1190	12	21/80-40	E/C	2112	619

1.S.I Satinox yüzey / 2.S.M.Ayna yüzey / 3.M.G.Parlak altın yüzey

Aks mesafeleri Evimetal paslanmaz vanaların ölçülerine göre verilmiştir. Vana ve aksesuarlar fiyata dahil değildir

Krosnik boru çapı 15-16 mm ve aksesuar pprc boru çapı ½ duvara sıfır iç dişi olmalıdır.(Batarya ve musluk bağlantıları gibi)

Maks. çalışma basıncı 4 bar. / E: Elektrik / C: Merkezi Tesisata

Lütfen gösterildiği gibi kurun

Paslanmaz çelik havlupanlar arden

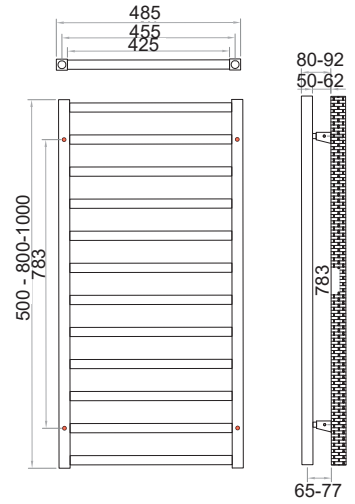

ARDEN	Boyut		aks mesafesi mm	aks merkezi duvar uzaklığı mm	duvar mesafesi mm	sabitleme merkezi mm	boru / profil adedi adet	boru / profil ölçüsü mm	yakıt E/C/D	ısıtıcı güç		
	yükseklik mm	uzunluk mm								derinlik mm	btu	watt
AR.500.500.1.S.I.C AR.500.500.2.S.M.C AR.500.500.3.M.G.C	500	485	30	455	80-95	95-110	360	6	20-20/30-30	E/C	560	164
AR.800.500.1.S.I.C AR.800.500.2.S.M.C AR.800.500.3.M.G.C	800	485	30	455	80-95	95-110	580	9	20-20/30-30	E/C	825	242
AR.1000.500.1.S.I.C AR.1000.500.2.S.M.C AR.1000.500.3.M.G.C	1000	485	30	455	80-95	95-110	780	12	20-20/30-30	E/C	1100	323

1.S.I Satinox yüzey / 2.S.M.Ayna yüzey / 3.M.G.Parlak altın yüzey

Aks mesafeleri Evimetal paslanmaz vanaların ölçülerine göre verilmiştir. Vana ve aksesuarlar fiyata dahil değildir

Krosnik boru çapı 15-16 mm ve aksesuar pprc boru çapı ½ duvara sıfır iç dişli olmalıdır.(Batarya ve musluk bağlantıları gibi)

Maks. çalışma basıncı 4 bar. / E: Elektrik / C: Merkezi Tesisata

Lütfen gösterildiği gibi kurun

Paslanmaz çelik havlupanlar aria

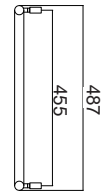
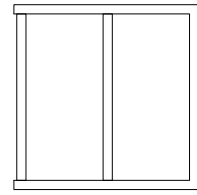
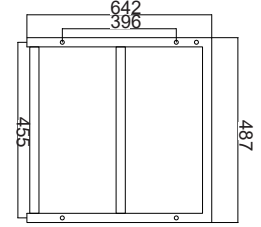

ARIA	Boyut		aks mesafesi mm	aks merkezi duvar uzaklığı mm	duvar mesafesi mm	sabitleme merkezi mm	boru / profil adedi adet	boru / profil ölçüsü mm	yakıt E/C/D	ısıtma gücü		
	yükseklik mm	uzunluk mm								btu	watt	
Al.642.487.2.S.M.C Al.642.487.3.M.G.C	642	487	80	455	80-95	95-110	610	3	32	C	684	198
Al.800.487.2.S.M.C Al.800.487.3.M.G.C	800	487	80	455	80-95	95-110	455	4	32	C	684	198

1.S.I Satinox yüzey / 2.S.M.Ayna yüzey / 3.M.G.Parlak altın yüzey
Aks mesafeleri Evimetal paslanmaz vanaların ölçülerine göre verilmiştir. Vana ve aksesuarlar fiyata dahil değildir
Krosnik boru çapı 15-16 mm ve aksesuar pprc boru çapı ½ duvara sıfır iç dışı olmalıdır.(Batarya ve musluk bağlantıları gibi)
Maks. çalışma basıncı 4 bar. / E: Elektrik / C: Merkezi Tesisata
Lütfen gösterildiği gibi kurun

Vanalar ve rezistanslar inoks vanalar

Tür	Kod	Açıklama
	KKV.1.S.I.PEX KKV.1.S.I.PPRC KKV.2.S.M.PEX KKV.2.S.M.PPRC KKV.3.M.G.PEX KKV.3.M.G.PPRC	MAT KARE İNOKS VANA (16 MM PEX BORUSUNA UYGULANABİLİR) MAT KARE İNOKS VANA (1/2 PPRC BORUSUNA UYGULANABİLİR) PARLAK KARE İNOKS VANA (16 MM PEX BORUSUNA UYGULANABİLİR) PARLAK KARE İNOKS VANA (1/2 PPRC PIPE BORUSUNA UYGULANABİLİR) ALTIN KARE İNOKS VANA (16 MM PEX BORUSUNA UYGULANABİLİR) ALTIN KARE İNOKS VANA (1/2 PPRC PIPE BORUSUNA UYGULANABİLİR)
	YKV.1.S.I.PEX YKV.1.S.I.PPRC YKV.2.S.M.PEX YKV.2.S.M.PPRC YKV.3.M.G.PEX YKV.3.M.G.PPRC	MAT YUVARLAK İNOKS VANA (16 MM PEX BORUSUNA UYGULANABİLİR) MAT YUVARLAK İNOKS VANA (1/2 PPRC BORUSUNA UYGULANABİLİR) PARLAK YUVARLAK İNOKS VANA (16 MM PEX BORUSUNA UYGULANABİLİR) PARLAK YUVARLAK İNOKS VANA (1/2 PPRC PIPE BORUSUNA UYGULANABİLİR) ALTIN YUVARLAK İNOKS VANA (16 MM PEX BORUSUNA UYGULANABİLİR) ALTIN YUVARLAK İNOKS VANA (1/2 PPRC PIPE BORUSUNA UYGULANABİLİR)
	BK.16.1.S.I BK.16.2.S.M BK.16.3.M.G	SATINE 16MM PEX BORU KAPAMA APARATI. PARLAK 16MM PEX BORU KAPAMA APARATI. ALTIN 16MM PEX BORU KAPAMA APARATI.

Rezistanslar

	ER.600.W - ELEKTRİKLİ KABLOLU REZİSTANS (65° - 75° - 20°) G.ER - ELEKTRİKLİ GİZLİ REZİSTANS
---	---

REFERANSLAR



BAY İNŞAAT - MASLAK 42



TAVROS GROUP - HYATT REGENCY



ZORLU CENTER



ESIN YAPI İSTANBLOOM



NEF RESERVE - YALIKAVAK



EMAAR SQUARE - ÜSKÜDAR



DELTA İNŞAAT SULTAN MAKAMI



DEMSA - MAÇKA STARWOOD OTEL



KUZU EFFECT



SİNPAŞ - OTTOMARE SUITES



AKRO YAPI - GAIA GÖKTÜRK



KOÇ İNŞAAT - İZMİR



HİLTON İZMİR



MANDARİN ORİENTAL HOTEL - BOSPHORUS



KAR İNŞAAT THE CHESME



SWISS HOTEL BODRUM



HABTOOR CITY WESTIN AND W HOTELS, DUBAI.



TOYA YAPI - QENT İSTİNYE



GÜRCİSTAN SHERATON OTEL



SELİN YAPI - RİNGS İSTANBUL



KLK - VALLE LACUS



SEMBOL İNŞAAT - RİXOS BELEK



ARB İNŞAAT - NİSBETİYE 10



G-YOO İSTANBUL



METAL YAPI - COUNTRY LIFE



PALOMA FINESSE - ANTALYA



UPTOWN İNCEK - ANKARA



FOLK ART İZMİR BORNOVA



FOLK ART ÇEŞME



THE MARMARA - TAKSİM



BIAPORT - BURSA



WEST GATE - ANKARA

REFERANSLAR



LE CHIC - BODRUM



HILTON-HAMPTON-BURSA



BROOKLYN PARK



SHERATON-A LOFT OTEL-BURSA



BAY VIEW (Millenium) BUSINESS BAY HOTEL, DUBAI



BAKIRKÖY HILTON



ANT YAPI-ANTORMAN



CEVAHİR YAPI - SHERATON ATAŞEHİR



IC ICTAŞ - HILTON BOMONTI



AKSOY İNŞAAT - CONRAD OTEL



ANTHILL-ANT YAPI



SHANGRI LA HOTEL - ISTANBUL



AŞÇIOĞLU RETRO KONUT PROJESİ



SAVOY PROJESİ-ULUS



AL WATHBA DESERT RESORT, ABU DHABI



ÇEŞME OTELCİLİK - RADISSON BLUE ŞİŞLİ



ADANA RMI



DENİZ İSTANBUL



RIXOS-BOMONTI



NEXT LEVEL - ANKARA



SANTRA ÇAYYOLU UZELLI TELESER ANKARA



KOORDİNAT ÇAYYOLU YP İNŞAAT ANKARA



BÜYÜKYALI İSTANBUL ÖZAK GYO



BUREAU DOUBLE TREE BY HILTON KARTEPE MURAT MUSTAFA SATI İNŞAAT



RİVİERA İMPERIAL DELUXE ALANYA



MESA NUROL YEŞİLYAKA RESİM



TARLABAŞI 360 GAP İNŞAAT



YDA SÖĞÜTÖZÜ RESIDENCE

© 2020 Tüm hakları saklıdır.

Katalogtaki yayın hakları mahfuz olup iktibas edilmesi, alıntı yapılması, Evimetal'in yazılı iznini gerektirir. Evimetal resimlerin, anlatım biçimlerinin, teknik açıklamalarının kullanımı konusunda tüm hakları elinde tutmaktadır. İhlaller yasal işleme tabii tutulacak olup, ihlalden kaynaklanan maddi hasarların yanı sıra maliyet ve yasal ücretler konusunda sorumluluk doğar. Türkiye Cumhuriyeti Fikir ve Sanat Eserleri Kanunu'na göre kovuşturma kapsamına girer.

Katalogta bulunan ürünlere ait görsel ve açıklamalar katalogun basımında kullanılan teknik detayları esas alır. Evimetal ürünlerin geliştirilmesi için teknik detay, renk ve yüzeylerde değişiklik yapma hakkını saklı tutar. Evimetal, herhangi bir ihtaraya gerek olmaksızın, sunulan bilgilerde her zaman değişiklik ve/veya tamamlama yapma hakkını saklı tutmaktadır. Tipografik hatalardan Evimetal sorumlu değildir. Katalogdaki fiyatlar bağlayıcı değildir. Ürün fiyatları değişkenlik gösterebilir. Evimetal güncel fiyatları geçerlidir. Fiyatlara K.D.V dahil değildir.

Evimetal tarafından tüm ürünler için patent, faydalı model, tasarım tescil ve marka başvuruları yapılmıştır. Ürünlerin benzerini yapmak, satmak Türk Ticaret Kanunları gereği suçtur. Katalogta basılan renkler ofset makineleriyle görüntülenmiştir. Değişiklik gösterebilir. Doğru renkleri lütfen karteladan seçiniz.